

# KATALOG



## PROGRAM UREDSKIH STOLICA

# NAŠE VRIJEDNOSTI



## KVALITETA

Cilj nam je nabavljati kvalitetne modele stolica i izrađivati kvalitetan namještaj koji će svojom funkcionalnošću, ergonomijom i dizajnom zadovoljiti potrebe naših kupaca.

## ZNANJE

Kontinuirano ulažemo u obrazovanje naših zaposlenika koji svojim iskustvom i znanjem proizvode prepoznatljiv namještaj.

## PRISTUP

Razumijemo potrebe naših kupaca koje se razlikuju po mnogočemu. Preferiramo personalizirani pristup prema svakome kupcu kako bi ponudili idealno rješenje za opremanje ureda.

# SADRŽAJ

## OPERATIVNE STOLICE

<u>Blog.....</u>	<u>6</u>
<u>DIX.....</u>	<u>8</u>
<u>Ecochair.....</u>	<u>10</u>
<u>Feniks.....</u>	<u>12</u>
<u>Flexa.....</u>	<u>14</u>
<u>Hera Extra.....</u>	<u>16</u>
<u>Kind Rete.....</u>	<u>18</u>
<u>Loto.....</u>	<u>20</u>
<u>MAV.....</u>	<u>22</u>
<u>Otavo Rete.....</u>	<u>24</u>
<u>Otavo Quadra.....</u>	<u>26</u>
<u>Stratos.....</u>	<u>28</u>
<u>Queen.....</u>	<u>30</u>
<u>Y10.....</u>	<u>32</u>
<u>Zoe.....</u>	<u>34</u>

## RUKOVODITELJSKE STOLICE

<u>Alia.....</u>	<u>38</u>
<u>Attiva.....</u>	<u>40</u>
<u>Crono.....</u>	<u>42</u>
<u>Dama.....</u>	<u>44</u>
<u>Forma.....</u>	<u>46</u>
<u>LEX.....</u>	<u>48</u>
<u>Niche.....</u>	<u>50</u>

## SPECIJALNE STOLICE ZA 24-SATNO SJEDENJE

<u>Crono24.....</u>	<u>54</u>
<u>K08.....</u>	<u>56</u>
<u>K16.....</u>	<u>58</u>
<u>K20.....</u>	<u>60</u>
<u>K14.....</u>	<u>62</u>
<u>K24EXE.....</u>	<u>64</u>
<u>K24SLS.....</u>	<u>66</u>

## KONFERENCIJSKE STOLICE

<u>Adria skije.....</u>	<u>70</u>
<u>Adria noge.....</u>	<u>71</u>
<u>KS.....</u>	<u>72</u>
<u>Lara.....</u>	<u>73</u>
<u>Silla.....</u>	<u>74</u>
<u>Vicenza.....</u>	<u>75</u>
<u>Vienna.....</u>	<u>76</u>
<u>Zenith.....</u>	<u>77</u>

## INDUSTRIJSKE STOLICE

<u>Asistent.....</u>	<u>80</u>
<u>Duke.....</u>	<u>81</u>
<u>Ekonomik.....</u>	<u>82</u>
<u>Ergo.....</u>	<u>83</u>
<u>Kaval.....</u>	<u>84</u>

<u>O nama.....</u>	<u>85</u>
<u>O dobavljačima.....</u>	<u>86</u>
<u>Kontakt.....</u>	<u>87</u>

# OPERATIVNE UREDSKE STOLICE



COCA-COLA 2024.

# OPERATIVNE UREDSKE STOLICE



Blog



Dix



Ecochair



Fenix



Flexa



Hera Extra



Kind Rete



Loto



MAV



Otavo Rete



Otavo Quadra



Stratos



Queen



Y10



Zoe

# Visoka stolica Blog



Visoka podizna pumpa čini stolicu idealnim odabirom za korištenje uz podizni stol. Kromirani obroč za noge podržava pravilno sjedenje čak i kod najviše podešene visine sjedišta.



## TEHNIČKE SPECIFIKACIJE:

- Permanent mehanizam – podešavanje nagiba i visine naslona.
- Hidraulično podešavanje visine sjedišta.
- Sjedalo i naslon ojašteni spužvom i tapecirani visokokvalitetnom tkaninom dostupnom u raznim bojama.
- Stražnja strana naslona izrađena iz crne plastike.
- Crna plastična baza s 5 krakova i kotačićima za meke podloge.
- Kromirani obroč za noge.
- 2D rukonasloni podesivi po visini i dubini.

## OPCIJE:



- 1D podesivi rukonasloni



- Sliding mehanizam



- Gumeni kotačići

## ATESTI:

- ISO 12947-2 - atest otpornosti tkanine na habanje
- EN ISO 13934-1 - atest čvrstoće vlakana
- EN ISO 13937-3 - atest otpornosti na daljnje kidanje
- EN ISO 13936-2 - atest otpornosti na smicanje i pomicanje

## DIMENZIJE STOLICE:

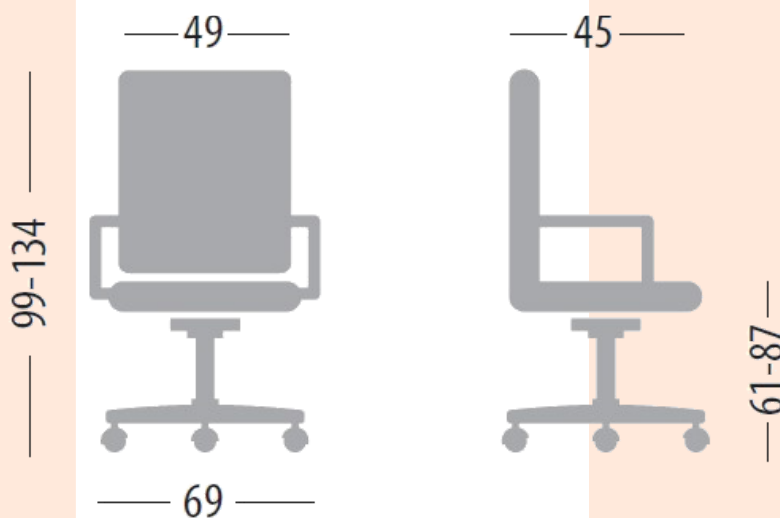

## BOJE TKANINE I EKO KOŽE:

**URBAN - tkanina** / 280 g/m<sup>2</sup>, 100 % Poliester, 100 000 okretaja, BS 5852



Crna 02    Siva 36    Crvena 23    Plava 27    Zelena 18

**TIAGO - tkanina** / 309 g/m<sup>2</sup>, 100 % Poliester, 85 000 okretaja, BS 5852 Part 1.



Crna 7006    Siva 5454    Siva 5246    Plavo-siva 6110    Bež 9110    Smeđa 9912    Plava 3920    Ljubičasta 3718    Crvena 5579    Zelena 5580

**LOTOS - eko koža** / 415 g/m<sup>2</sup>, 50 % Poliuretan 25% Poliester 25% Pamuk, 100 000 okretaja, BS 5852 Part 1.



Bež 793    Bijela 8201    Crvena 9664    Zelena 9430    Crna 7006    Siva 5134    Smeđa 9314    Plava 7612

# Uredska stolica Dix



Ergonomski oblikovano sjedalo i visok naslon modela Dix predstavlja odličan izbor za visoke osobe koje traže udobnost tijekom sjedenja. Dix svojim dizajnom pruža udobnost, praktičnost i kvalitetu tijekom korištenja.



## TEHNIČKE SPECIFIKACIJE:

- Sinkro mehanizam – istovremeno podešavanje nagiba sjedala i naslona.
- Visoki naslon podesiv po visini.
- Lumbalna potpora za leđa.
- Aluminijska baza s kotačićima.

## OPCIJE:



- 1D podesivi rukonasloni



- Glavonaslon



- 2D podesivi rukonasloni

# ATESTI:

- EN 1335-1:2000 - atest dimenzija
- EN 1335-2:2009 - atest zahtjeva dizajna
- EN 1335-3:2009 - atest izdržljivosti, otpornosti i stabilnosti
- UNI EN ISO 12947:2000 - atest otpornosti tkanine
- UNI EN ISO 105-B02 - ispitivanje postojanosti obojenja
- EN 1021-1, EN 1021-2 - atesti otpornosti na zapaljivost

## DIMENZIJE STOLICE:

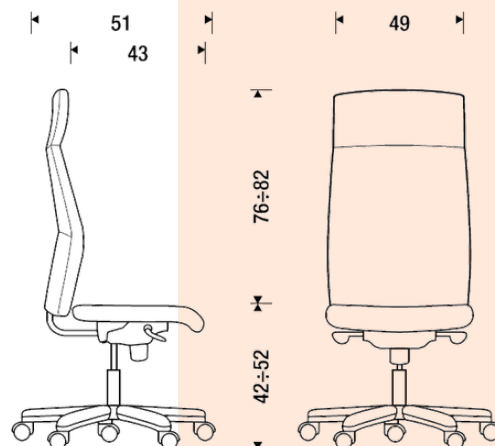
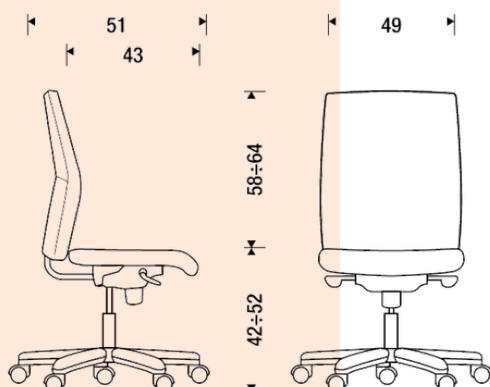

## BOJE TKANINE, EKO KOŽE I PRAVE KOŽE:

### P-RADIO

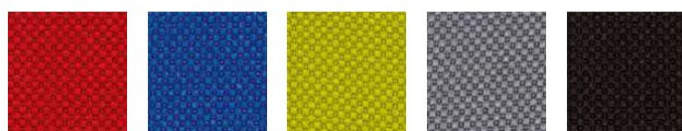

651 Rosso P-10 656 Blu reale P-10 659 Verdechiaro P-10 657 Grigio P-10 654 Nero P-10

### R-BLOOM

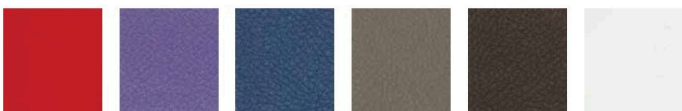

121 Rosso R-10 120 Viola R-10 126 Blu R-10 123 Tortora R-10 133 Testadimoro R-10 128 Bianco R-10



\*27 Grigiochiaro R-10 124 Nero R-10

### N-PELLE - LEATHER

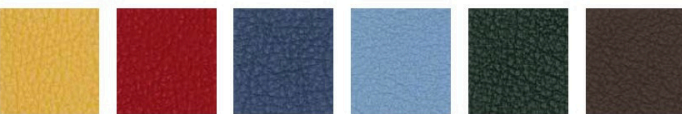

209 Gialloccra N-70 221 Rossovino N-70 207 Blunotte N-70 222 Azzurro N-70 206 verdebottega N-70 225 Testadimoro N-70

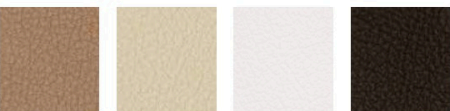

\*1 Beige N-70 208 Avorio N-70 224 Bianco N-70 204 Nero N-70

Sastav: 100% poliester FR  
Težina: gr. 560/lmt  
Abrazija: UNI EN ISO 12947:2000 više od 50.000  
Martindale ciklusa

Sastav: 15% poliuretana – 85% PVC  
Težina: gr. 770/lmt  
Abrazija: UNI EN ISO 12947:2000 više od 50.000  
Martindale ciklusa  
Postojanost boje/svjetla: UNI EN ISO 105 B02  
Xenotest (6)

Prirodna goveđa koža prvog izbora  
Debljina: 1 mm  
Poliuretanska završna obrada  
Dobra otpornost na svjetlost i trenje

# Uredska stolica Ecochair



Elegantan dizajn modela Ecochair pridonijet će modernom izgledu svake prostorije. Pri tome ergonomija i udobnost nisu zanemareni jer deblje postavljeno sjedalo omogućit će Vam udoban rad čak i tijekom dužeg sjedenja.



## TEHNIČKE SPECIFIKACIJE:

- Sinkro plus mehanizam – istovremeno podešavanje nagiba naslona i sjedala. Prilagodljiv nagib naslona 20° i sjedala 8° te zaključavanje u 5 pozicija sa antišok mehanizmom.
- Sliding mehanizam – podešavanje dubine sjedala – 6 cm u 5 položaja.
- Mrežasti naslon u crnoj ili sivoj boji.
- Prilagodljiva lumbalna potpora.
- Crna poliamid baza pojačana staklenim vlaknima s kotačićima.
- Nosivost: 120 kg

## OPCIJE:



- Podesivi glavonaslon



- 2D podesivi rukonasloni



- 3D podesivi glavonasloni

# ATESTI:

UNI EN 1335-1:2020 - atest dimenzija

UNI EN 1335-2:2018 - atest zahtjeva dizajna

UNI EN ISO 12947-2:2017 - atest otpornosti tkanine

BS EN 1021-1: 2006 | BS EN 1021-2:2006 - otpornost na zapaljivost i cigarete

UNI EN ISO 105-B02:2014 - ispitivanje postojanosti obojenja

# DIMENZIJE STOLICE:

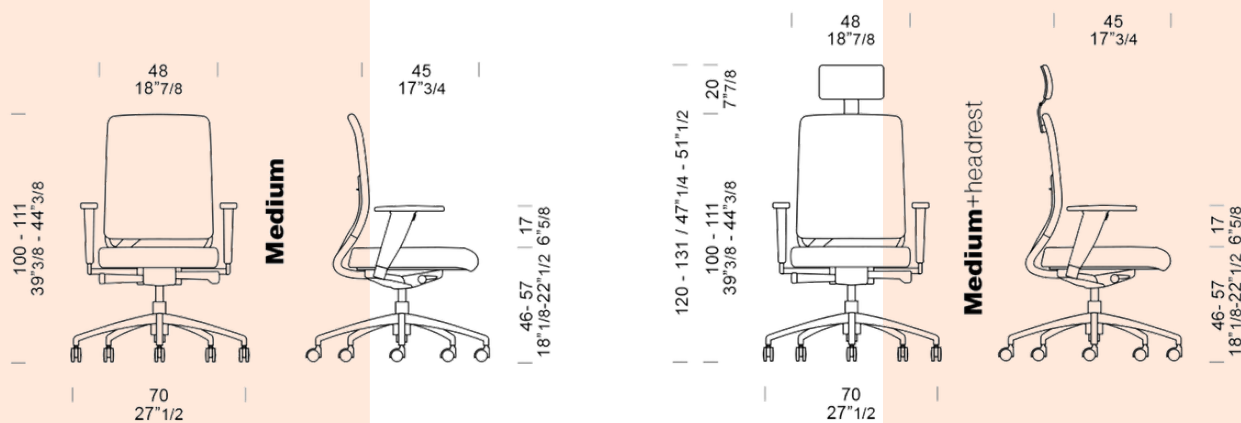

# BOJE TKANINE:

MOVING  
CHAIRS COLLECTIONS

KING



D

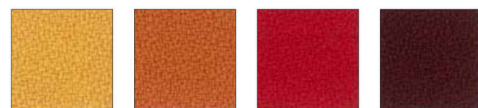

KI35 KI50 KI27 KI17



KI14

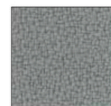

KI25

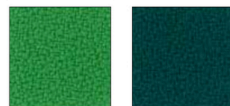

KI02 KI23

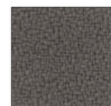

KI01



KI29

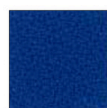

KI71

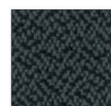

KI34



KI33

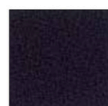

KI04



KI72

100% Polyester Trevira CS

300 g/m<sup>2</sup>

UNI 9175 C11M  
EN 10211-2  
NF P 92501-7 M1  
DIN 4102 B1  
BS 5852 CRIB 5

UNI EN ISO 12947 - 2  
100.000 Cicli/Cycles

EN ISO 105 B02 (6)  
EN ISO 105 X12 (4-5)

Oeko-Tex®

Sastav: 100% poliester Trevira CS

Težina: 300 g/m<sup>2</sup>

Zapaljivost: UNI 9175 C11M, EN 10211-2,

NF P 92501-7 M1, DIN 4102 B1, BS 5852

CRIB 5.

Otpornost na habanje više od 100.000 ciklusa prema normi UNI EN ISO 12947-2.

EN ISO 105 B02 (69, EN ISO 105 X12 (4-5) zaštita od svjetlosti.

# Uredska stolica Feniks



Odvojenim podešavanjem nagiba naslona i sjedala pridonosi se jednostavnosti ovog modela stolice. Uz jednostavno korištenje, tu je i udobnost koja je glavna karakteristika modela Feniks.



## TEHNIČKE SPECIFIKACIJE:

- Asinkro mehanizam – odvojeno podešavanje nagiba sjedala i naslona.
- Naslon i sjedalo postavljeno spužvom, tapecirano tkaninom dostupnom u raznim bojama.
- Stražnja strana stolice izrađena iz crne plastike.
- Crna PVC baza s kotačićima.

## OPCIJE:



- Fiksni rukonasloni



- Podesivi rukonasloni



- Gumeni kotačići

## ATESTI:

HRN EN 1335-1:2020 - atest dimenzija

ISO 12947-2 - atest otpornosti tkanine na habanje

EN ISO 13934-1 - atest čvrstoće vlakana

EN ISO 13937-3 - atest otpornosti na daljnje kidanje

EN ISO 13936-2 - atest otpornosti na smicanje i pomicanje

## DIMENZIJE STOLICE:

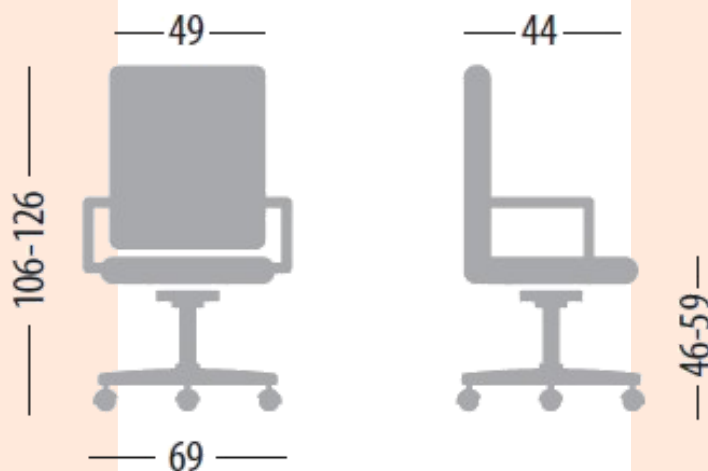

## BOJE TKANINE I EKO KOŽE:

**URBAN - tkanina** / 280 g/m<sup>2</sup>, 100 % Poliester, 100 000 okretaja, BS 5852



Crna 02

Siva 36

Crvena 23

Plava 27

Zelena 18

**TIAGO - tkanina** / 309 g/m<sup>2</sup>, 100 % Poliester, 85 000 okretaja, BS 5852 Part 1.



Crna 7006

Siva 5454

Siva 5246

Plavo-siva 6110

Bež 9110

Smeđa 9912

Plava 3920

Ljubičasta 3718

Crvena 5579

Zelena 5580

**LOTOS - eko koža** / 415 g/m<sup>2</sup>, 50 % Poliuretana 25% Poliester 25% Pamuk, 100 000 okretaja, BS 5852 Part 1.



Bež 793

Bijela 8201

Crvena 9664

Zelena 9430

Crna 7006

Siva 5134

Smeđa 9314

Plava 7612

# Uredska stolica Flexa



Fleksibilan poliuretanski naslon otporan na lomljenje prilagođava se leđima uz lumbalnu potporu. Svojim osebujnim izgledom i dizajnom predstavlja inovativan model stolice. Dinamično sjedalo se prilagođava Vašem poziciji sjedenja čime daje potporu tijelo neovisno o položaju u kojem sjedite.



## TEHNIČKE SPECIFIKACIJE:

- Sinkro plus mehanizam – istovremeno podešavanje nagiba naslona i sjedala. Prilagodljiv nagib naslona 20° i sjedala 8° te zaključavanje u 5 pozicija sa antišok mehanizmom.
- Sliding mehanizam – podešavanje dubine sjedala 6 cm u 5 položaja.
- Lumbalna potpora podesiva po visini.
- Fleksibilni polipropilenski naslon dostupan u crnoj, sivoj, zelenoj ili narančastoj boji.
- Ergonomski oblikovano sjedalo s dinamičnim nagibom postavljeno je hladno lijevanom pjenom, tapecirano kvalitetnom tkaninom ili eko kožom u raznim bojama.
- Crna poliamid baza s gumenim kotačićima.
- Nosivost: 120 kg

## OPCIJE:



- 2D podesivi rukonasloni



- Glavonaslon



- Aluminijska baza

# ATESTI:

- UNI EN 1335-1:2020 - atest dimenzija
- UNI EN 1335-2:2018 - atest zahtjeva dizajna
- UNI EN ISO 12947-2:2017 - atest otpornosti tkanine
- BS EN 1021-1: 2006 I BS EN 1021-2:2006 - otpornost na zapaljivost i cigarete
- UNI EN ISO 105-B02:2014 - ispitivanje postojanosti obojenja



# DIMENZIJE STOLICE:

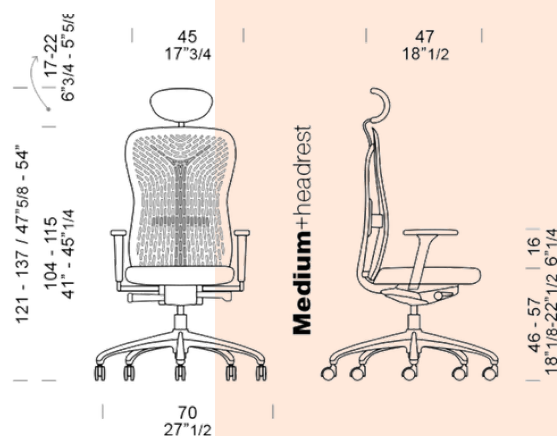
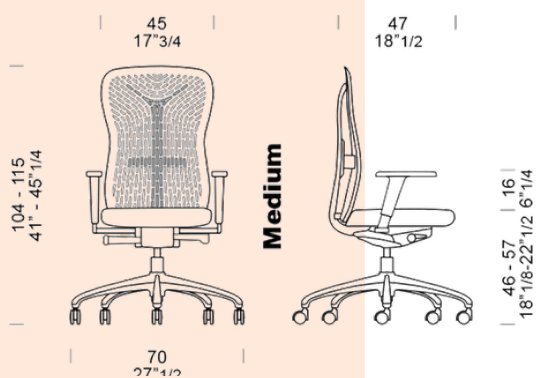

# BOJE TKANINE:

MOVING CHAIRS COLLECTIONS

**KING**

KI35 KI50 KI27 KI17

KI14

KI25 KI02 KI23

**D** KI01

KI29 KI71

KI34 KI33 KI04 KI72

- 100% Polyester Trevira CS
- 300 g/m<sup>2</sup>
- UNI 9175 C11M
- UNI 1021-2
- NF P 92501-7 M1
- DIN 4102 B1
- BS 5852 CRIB 5
- UNI EN ISO 12947-2
- 100.000 Ciclus/Annum
- EN ISO 105 B02 (6)
- EN ISO 105 X12 (4-5)
- Oeko-Tex<sup>®</sup>

# BOJE NASLONA:



Sastav: 100% poliester Trevira CS

Težina: 300 g/m<sup>2</sup>

Zapaljivost: UNI 9175 C11M, EN 10211-2,  
NF P 92501-7 M1, DIN 4102 B1, BS 5852 CRIB 5.

Otpornost na habanje više od 100.000 ciklusa prema normi UNI EN ISO 12947-2.  
EN ISO 105 B02 (69, EN ISO 105 X12 (4-5) zaštita od svjetlosti.

# Uredska stolica Hera Extra



Udobnost i ergonomije glavne su vrline modela Hera Extra. Svojim dizajnom pružit će Vam komfornu prostranost koja pridonosi ugodnom radu tijekom sjedenja.



## TEHNIČKE SPECIFIKACIJE:

- Sinkro mehanizam – istovremeno podešavanje nagiba sjedala i naslona.
- Naslon i sjedalo postavljeno spužvom, tapecirano visokokvalitetnom tkaninom otpornom na habanje (150.000 ciklusa) ili eko kožom u raznim bojama.
- Naslon podesiv po visini.
- PVC crna baza s kotačićima.
- Nosivost: 130 kg

## OPCIJE:



- 2D podesivi rukonasloni



- Glavonaslon



- Gumeni kotačići



- Sliding mehanizam

# ATESTI:

ISO 12947-2 - atest otpornosti tkanine

## DIMENZIJE STOLICE:

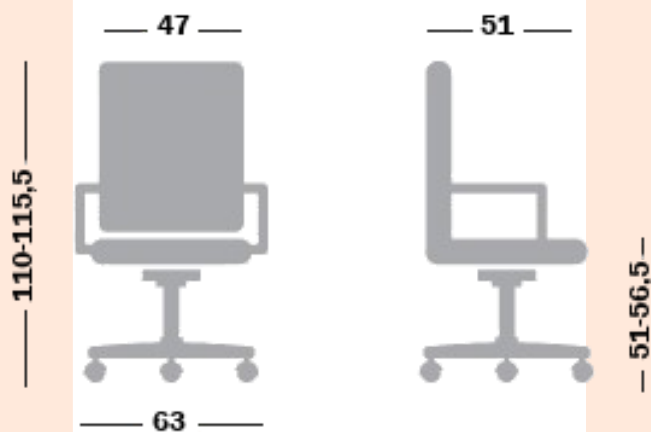

## BOJE TKANINE:



Težina (g/m<sup>2</sup>) 250

Otpornost na habanje (trljanje) 150.000 ciklusa

Sastav: 100% poliester

Postojanost na svjetlost (plava skala): 6 prema ISO 105-B02 (Ksenotest)

# Uredska stolica Kind Rete



Čvrsta konstrukcija i lumbalna potpora pružit će Vam stabilnost i ergonomsku potporu tijekom sjedenja. Kind Rete ima jednostavan mehanizam podešavanja što ga čini izuzetno praktičnim.



## TEHNIČKE SPECIFIKACIJE:

- Sinkro mehanizam – istovremeno podešavanje nagiba sjedala i naslona.
- Antišok zaštita.
- Lumbalna potpora podesiva po visini.
- Sjedalo: postavljeno hladno lijevanom pijenom, tapecirano tkaninom ili eko kožom u raznim bojama.
- Naslon: mreža crne ili sive boje.
- Crna PVC baza s kotačićima.

## OPCIJE:



- 1D podesivi rukonasloni



- Podesivi glavonaslon



- Gumeni kotačići

## ATESTI:

- EN 1335-1:2000 - atest dimenzija
- EN 1335-2:2009 - atest zahtjeva dizajna
- EN 1335-3:2009 - atest izdržljivosti, otpornosti i stabilnosti
- ISO 12947-2 - atest otpornosti tkanine na habanje
- EN ISO 13934-1 - atest čvrstoće vlakana
- EN ISO 13937-3 - atest otpornosti na daljnje kidanje
- EN ISO 13936-2 - atest otpornosti na smicanje i pomicanje

## DIMENZIJE STOLICE:

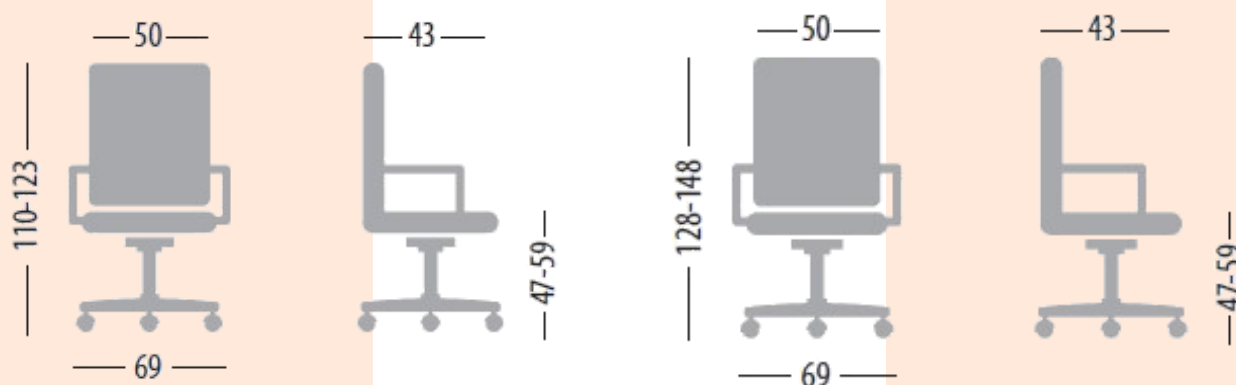

## BOJE TKANINE I EKO KOŽE:

**URBAN - tkanina** / 280 g/m<sup>2</sup>, 100 % Poliester, 100 000 okretaja, BS 5852



Crna 02    Siva 36    Crvena 23    Plava 27    Zelena 18

**TIAGO - tkanina** / 309 g/m<sup>2</sup>, 100 % Poliester, 85 000 okretaja, BS 5852 Part 1.



Crna 7006    Siva 5454    Siva 5246    Plavo-siva 6110    Bež 9110    Smeđa 9912    Plava 3920    Ljubičasta 3718    Crvena 5579    Zelena 5580

**LOTOS - eko koža** / 415 g/m<sup>2</sup>, 50 % Poliuretana 25% Poliester 25% Pamuk, 100 000 okretaja, BS 5852 Part 1.



Bež 793    Bijela 8201    Crvena 9664    Zelena 9430    Crna 7006    Siva 5134    Smeđa 9314    Plava 7612

## BOJE NASLONA:

**MREŽA**



Crna

Siva

# Uredska stolica Loto



Model Loto robusniji je model uredske stolice koji garantira čvrstoću, ali i udobnost. Mehanizam omogućuje jednostavno podešavanje željene visine i nagiba.



## TEHNIČKE SPECIFIKACIJE:

- Sinkro mehanizam – istovremeno podešavanje nagiba sjedala i naslona.
- Naslon i sjedalo: postavljeno hladno lijevanom pjenom, tapecirano tkaninom ili eko kožom u raznim bojama.
- Antišok zaštita.
- Naslon podesiv po visini.
- Hidraulično podizanje sjedišta.
- Crna PVC baza s kotačićima.

## OPCIJE:



- 1D podesivi rukonasloni



- Podesivi glavonaslon



- Gumeni kotačići

## ATESTI:

ISO 12947-2 - atest otpornosti tkanine na habanje

EN ISO 13934-1 - atest čvrstoće vlakana

EN ISO 13937-3 - atest otpornosti na daljnje kidanje

EN ISO 13936-2 - atest otpornosti na smicanje i pomicanje

## DIMENZIJE STOLICE:

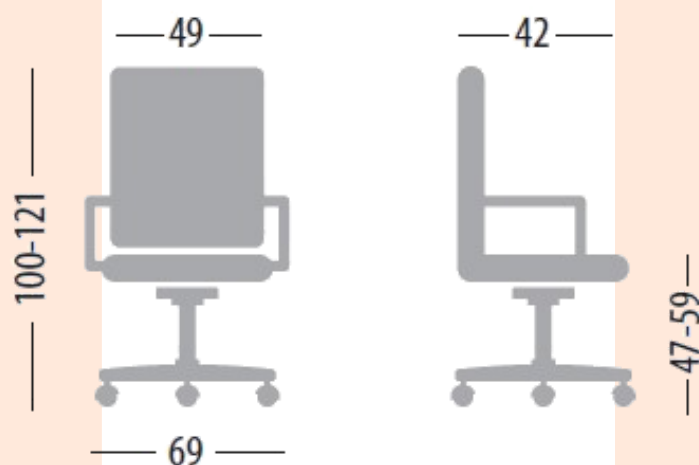

## BOJE TKANINE I EKO KOŽE:

**URBAN - tkanina** / 280 g/m<sup>2</sup>, 100 % Poliester, 100 000 okretaja, BS 5852



Crna 02

Siva 36

Crvena 23

Plava 27

Zelena 18

**TIAGO - tkanina** / 309 g/m<sup>2</sup>, 100 % Poliester, 85 000 okretaja, BS 5852 Part 1.



Crna 7006

Siva 5454

Siva 5246

Plavo-siva 6110

Bež 9110

Smeđa 9912

Plava 3920

Ljubičasta 3718

Crvena 5579

Zelena 5580

**LOTOS - eko koža** / 415 g/m<sup>2</sup>, 50 % Poliuretan 25% Poliester 25% Pamuk , 100 000 okretaja, BS 5852 Part 1.



Bež 793

Bijela 8201

Crvena 9664

Zelena 9430

Crna 7006

Siva 5134

Smeđa 9314

Plava 7612

# Uredska stolica MAV



Model MAV pruža Vam funkcionalnost kod uporabe i udobno sjedenje. Zbog svoje praktičnosti ovaj model stolice odličan je za radne pozicije na kojima se izmjenjuje nekoliko osoba.



## TEHNIČKE SPECIFIKACIJE:

- Sinkro mehanizam – istovremeno podešavanje nagiba sjedala i naslona.
- Naslon i sjedalo tapecirano visokokvalitetnom tkaninom otpornom na habanje (150.000 ciklusa) u raznim bojama ili eko kožom.
- Naslon podesiv po visini.
- Crna PVC baza s kotačićima.

## OPCIJE:



- 1D podesivi rukonasloni



- Sliding mehanizam



- Gumeni kotačići

## ATESTI:

ISO 12947-2 - atest otpornosti tkanine

## DIMENZIJE STOLICE:

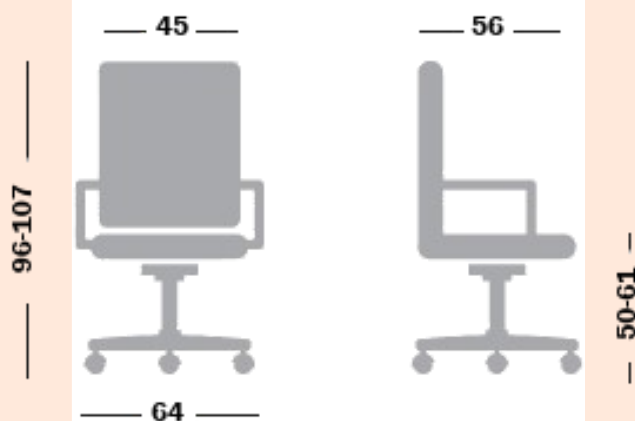

## BOJE TKANINE:



Težina (g/m<sup>2</sup>) 250

Otpornost na habanje (trljanje) 150.000 ciklusa

Sastav: 100% poliester

Postojanost na svjetlost (plava skala): 6 prema ISO 105-B02 (Ksenotest)

# Uredska stolica Otavo Rete

Otavo Rete klasična je uredska stolica koja uz jednostavan dizajn pruža visoku razinu udobnosti i potpore tijekom sjedenja. Podesivi rukonasloni lako se prilagođavaju potrebnoj visini bez smetanja tijekom korištenja.



## TEHNIČKE SPECIFIKACIJE:

- Sinkro plus mehanizam – istovremeno podešavanje nagiba naslona i sjedala. Prilagodljiv nagib naslona 20° i sjedala 8° te zaključavanje u 5 pozicija sa antišok mehanizmom.
- Sliding mehanizam – podešavanje dubine sjedala 6 cm u 5 pozicija.
- Lumbalna potpora podesiva po visini.
- Sjedalo od polipropilena obloženo spužvom, tapecirano tkaninom u raznim bojama.
- Naslon izrađen od mreže u raznim bojama.
- Crna poliamid baza pojačana staklenim vlaknima s kotačićima.
- Nosivost: 120 kg

## OPCIJE:



- 2D podesivi rukonasloni



- Tanja crna baza



- 3D podesivi rukonasloni

# ATESTI:

UNI EN 1335-1:2020 - atest dimenzija

UNI EN 1335-2:2018 - atest zahtjeva dizajna, izdržljivosti, otpornosti i stabilnosti

UNI EN ISO 12947-2:2017 - atest otpornosti tkanine

BS EN 1021-1: 2006 | BS EN 1021-2:2006 - otpornost na zapaljivost i cigarete

UNI EN ISO 105-B02:2014 - ispitivanje postojanosti obojenja



# DIMENZIJE STOLICE:

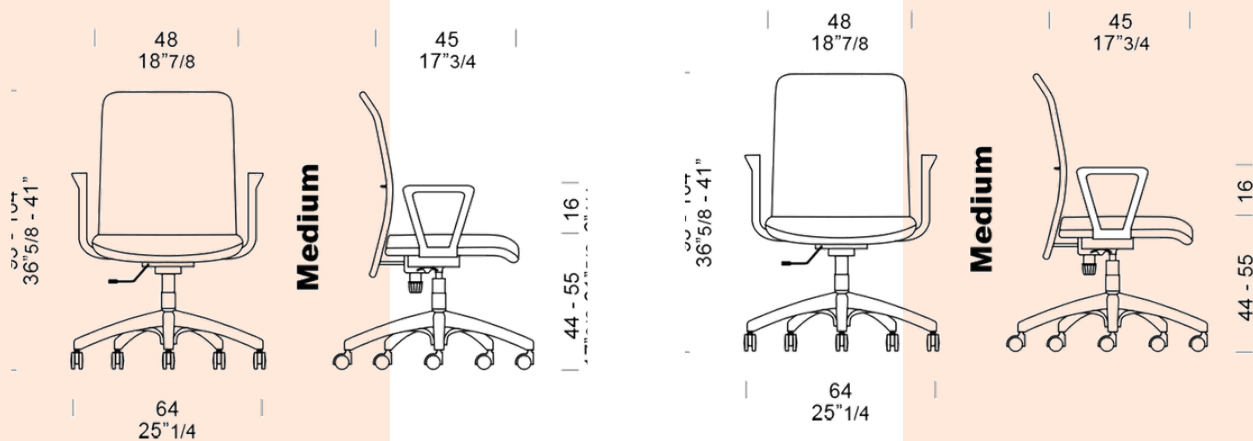

# BOJE TKANINE:

MOVING CHAIRS COLLECTIONS

KING

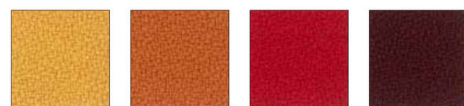

KI35 KI50 KI27 KI17



KI14

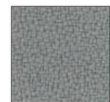

KI25

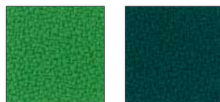

KI02 KI23



KI01

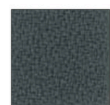

KI29

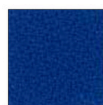

KI71



KI34



KI33



KI04



KI72

- 100% Polyester Trevira CS
- 300 g/m<sup>2</sup>
- UNI 9175 C11M  
EN 10211-2  
NF P 92501-7 M1  
DIN 4102 B1  
BS 5852 CRIB 5
- UNI EN ISO 12947 - 2  
100.000 Cycles/Cycles
- EN ISO 105 B02 (6)  
EN ISO 105 X12 (4-5)
- Oeko-Tex®

Sastav: 100% poliester Trevira CS

Težina: 300 g/m<sup>2</sup>

Zapaljivost: UNI 9175 C11M, EN 10211-2, NF P 92501-7 M1, DIN 4102 B1, BS 5852 CRIB 5.

Otpornost na habanje više od 100.000 ciklusa prema normi UNI EN ISO 12947-2.

EN ISO 105 B02 (69, EN ISO 105 X12 (4-5) zaštita od svjetlosti.

# Uredska stolica Otavo Quadra



Otavo Quadra dizajnirana je za pružanje ergonomске potpore tijelu tijekom dužeg sjedenja. Kvalitetna tkanina dostupna u raznim bojama ostat će čitava tijekom dužeg vremena te svojim izgledom osvježiti prostor.



## TEHNIČKE SPECIFIKACIJE:

- Sinkro plus mehanizam – istovremeno podešavanje nagiba naslona i sjedala. Prilagodljiv nagib naslona 20° i sjedala 8° te zaključavanje u 5 pozicija sa antišok mehanizmom.
- Sliding mehanizam – podešavanje dubine sjedala 6 cm u 5 pozicija.
- Lumbalna potpora podesiva po visini.
- Naslon i sjedalo izrađeni od polipropilena, postavljeni spužvom, tapecirani tkaninom u raznim bojama.
- Crna poliamid baza pojačana staklenim vlaknima s kotačićima.
- Nosivost: 120 kg

## OPCIJE:



- 2D podesivi rukonasloni



- Glavonaslon



- 3D podesivi rukonasloni

# ATESTI:

- UNI EN 1335-1:2020 - atest dimenzija
- UNI EN 1335-2:2018 - atest zahtjeva dizajna, izdržljivosti, otpornosti i stabilnosti
- UNI EN ISO 12947-2:2017 - atest otpornosti tkanine
- BS EN 1021-1: 2006 | BS EN 1021-2:2006 - otpornost na zapaljivost i cigarete
- UNI EN ISO 105-B02:2014 - ispitivanje postojanosti obojenja



# DIMENZIJE STOLICE:

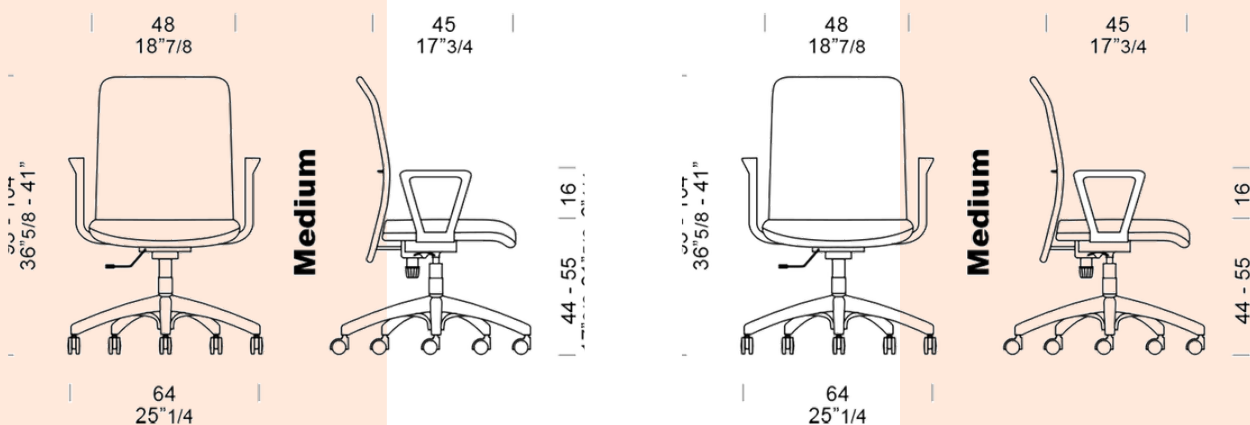

# BOJE TKANINE:

MOVING  
CHAIRS COLLECTIONS

KING



D

- 100% Polyester Trevira CS
- 300 g/m<sup>2</sup>
- UNI 9175 C11M  
EN 10211-2  
NF P 92501-7 M1  
DIN 4102 B1  
BS 5852 CRIB 5
- UNI EN ISO 12947 - 2  
100.000 Cicli/Cycles
- EN ISO 105 B02 (6)  
EN ISO 105 X12 (4-5)
- Oeko-Tex®



Sastav: 100% poliester Trevira CS  
Težina: 300 g/m<sup>2</sup>

Zapaljivost: UNI 9175 C11M, EN 10211-2,  
NF P 92501-7 M1, DIN 4102 B1, BS 5852  
CRIB 5.

Otpornost na habanje više od 100.000  
ciklusa prema normi UNI EN ISO 12947-  
2.

EN ISO 105 B02 (69, EN ISO 105 X12 (4-5)  
zaštita od svjetlosti.

# Uredska stolica Stratos



Stratos je još jedan klasičan model operativnih uredskih stolica visoke udobnosti. Uz ergonomski oblikovano sjedalo i naslon, postavljena spužva dodatno povećava udobnost čak i kod dužeg sjedenja.



## TEHNIČKE SPECIFIKACIJE:

- Sinkro mehanizam – istovremeno podešavanje nagiba sjedala i naslona.
- Naslon podesiv po visini.
- Naslon i sjedalo presvučeni visokokvalitetnom tkaninom otpornom na habanje (150.000 ciklusa) dostupnom u raznim bojama.
- Crna PVC baza s kotačićima.

## OPCIJE:



- 2D podesivi rukonasloni



- Gavonaslon



- Gumeni kotačići

## ATESTI:

ISO 12947-2 - atest otpornosti tkanine

## DIMENZIJE STOLICE:

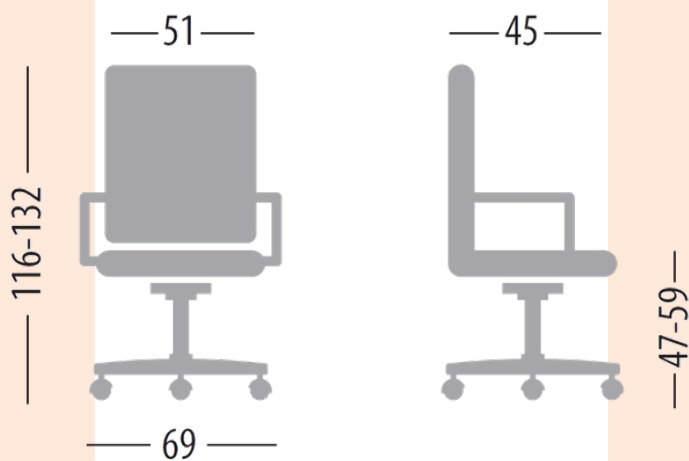

## BOJE TKANINE:



Težina (g/m<sup>2</sup>) 250

Otpornost na habanje (trljanje) 150.000 ciklusa

Sastav: 100% poliester

Postojanost na svjetlost (plava skala): 6 prema ISO 105-B02 (Ksenotest)

# Uredska stolica Queen



Model Queen kao bazu sjedala ima bukovu šperploču koja svojom čvrstoćom pridonosi dugotrajnosti. Prostran dizajn i čvrstoća konstrukcije daje posebnu udobnost tijekom sjedenja.



## TEHNIČKE SPECIFIKACIJE:

- Sinkro mehanizam – istovremeno podešavanje nagiba sjedala i naslona.
- Naslon i sjedalo postavljeno hladno lijevanom pjenom, tapecirano visokokvalitetnom tkaninom otpornom na habanje (150.000 ciklusa) u raznim bojama ili eko kožom.
- Naslon podesiv po visini.
- Stražnja strana naslona može biti u bijeloj ili crnoj boji.
- Aluminijska baza s kotačićima.

## OPCIJE:



- 2D podesivi rukonasloni



- Glavonaslon



- Gumeni kotačići

# ATESTI:

ISO 12947-2 - atest otpornosti tkanine

## DIMENZIJE STOLICE:

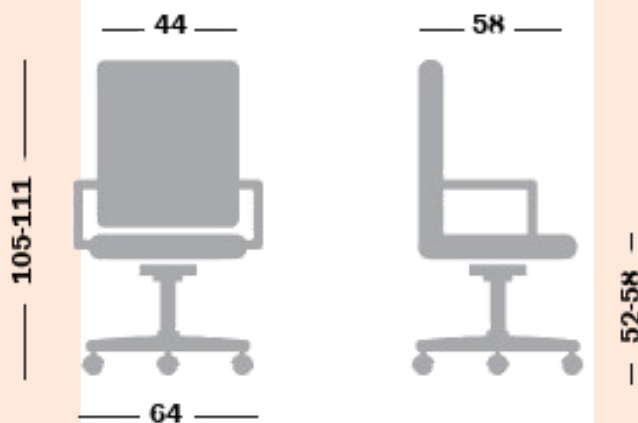

## BOJE TKANINE:



Težina (g/m<sup>2</sup>) 250

Otpornost na habanje (trljanje) 150.000 ciklusa

Sastav: 100% poliester

Postojanost na svjetlost (plava skala): 6 prema ISO 105-B02 (Ksenotest)

# Uredska stolica Y10



Model Y10 jednostavnim oblikom i udobnošću pridonosi potpori cijelom tijelu tijekom sjedenja. Stolica predstavlja idealan omjer cijene i kvalitete što ju čini odličnim izborom za opremanje ureda.



## TEHNIČKE SPECIFIKACIJE:

- Sinkro mehanizam – istovremeno podešavanje nagiba sjedala i naslona.
- Crna PVC baza s kotačićima.
- Fiksni naslon.
- Naslon izrađen od kvalitetne mreže u crnoj ili sivoj boji.
- Sjedalo izrađeno od visokokvalitetne tkanine otporne na „habanje“ (150.000 ciklusa) u raznim bojama.

## OPCIJE:



- 2D podesivi rukonasloni



- Glavonaslon



- Gumeni kotačići



- Sliding mehanizam

## ATESTI:

EN 1335-1:2000 - atest dimenzija

EN 1335-2:2009 - atest zahtjeva dizajna

EN 1335-3:2009 - atest izdržljivosti, otpornosti i stabilnosti

ISO 12947-2 - atest otpornosti tkanine

## DIMENZIJE STOLICE:

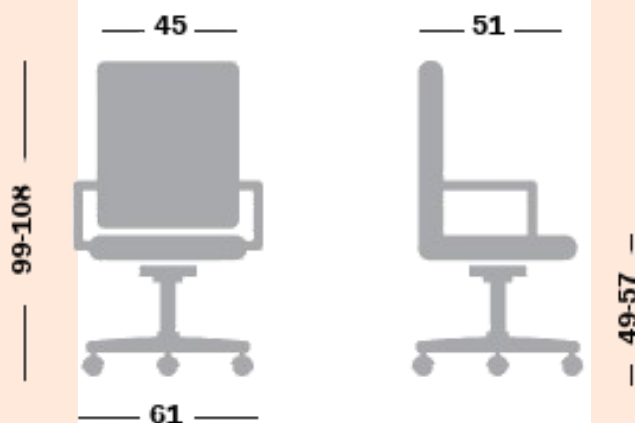

## BOJE TKANINE:



Težina (g/m<sup>2</sup>) 250

Otpornost na habanje (trljanje) 150.000 ciklusa

Sastav: 100% poliester

Postojanost na svjetlost (plava skala): 6 prema ISO 105-B02 (Ksenotest)

# Uredska stolica Zoe



Lumbalna potpora s jastučićem pruža visoku razinu potpore kralježnici tijekom sjedenja. Model Zoe svojom funkcionalnošću jedan od kvalitetnijih modela operativnih uredskih stolica u našem asortimanu.



## TEHNIČKE SPECIFIKACIJE:

- Sinkro mehanizam – istovremeno podešavanje nagiba naslona i sjedala u 5 pozicija sa antišok mehanizmom.
- Sliding mehanizam – podešavanje dubine sjedala.
- Sjedalo presvučeno visokokvalitetnom tkaninom otpornom na habanje (150.000 ciklusa) dostupnom u raznim bojama.
- Naslon podesiv po visini, izrađen od kvalitetne mreže u crnoj boji.
- Lumbalna potpora podesiva po dubini.
- Crna PVC baza s kotačićima za tvrde ili meke podloge.
- Nosivost: 120 kg

## OPCIJE:



- 2D podesivi rukonasloni



- Podesivi glavonaslon



- Gumeni kotačići

## AESTI:

EN 1335-1:2000 - atest dimenzija

EN 1335-2:2009 - atest zahtjeva dizajna

EN 1335-3:2009 - atest izdržljivosti, otpornosti i stabilnosti

ISO 12947-2 - atest otpornosti tkanine

## DIMENZIJE STOLICE:

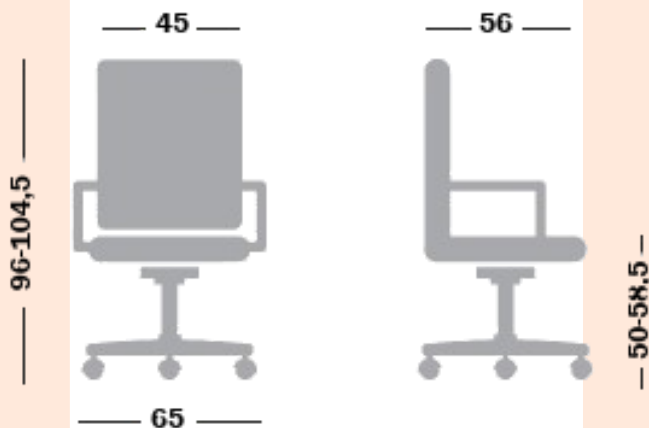

## BOJE TKANINE:



Težina (g/m<sup>2</sup>) 250

Otpornost na habanje (trljanje) 150.000 ciklusa

Sastav: 100% poliester

Postojanost na svjetlost (plava skala): 6 prema ISO 105-B02 (Ksenotest)

# RUKOVODITELJSKE STOLICE



DALEKOVOD 2008.

# RUKOVODITELJSKE STOLICE



Alia



Attiva



Crono



Dama



Forma



LEX



Niche

# Rukovoditeljska stolica Alia



Elegantan dizajn modela Alia predstavlja moderan odabir prilikom opremanja ureda. Cijela stolica je ergonomski oblikovana što ju čini iznimno udobnom čak i kod dugotrajnijeg sjedenja.



## TEHNIČKE SPECIFIKACIJE:

- SeatPlate mehanizam – podešavanje visine sjedala s naslonom.
- Sjedalo i naslon u visokokvalitetnoj mreži s postavljenim pjenastim jastucima.
- Materijala otporan na „habanje“ (100.000 ciklusa).
- Čvrsta metalna konstrukcija stolice  $\varnothing 25$  mm s kromiranom završnom obradom.
- Aluminiska baza s gumenim kotačićima za tvrde površine.
- Nosivost: 120 kg

## OPCIJE:



- Lumbalna potpora



- Podesivi glavonaslon



- Fiksni rukonasloni

## ATESTI:

UNI EN 1335-1:2020 - atest dimenzija

UNI EN 1335-2:2018 - atest zahtjeva dizajna

UNI EN ISO 12947-2:2017 - atest otpornosti tkanine

BS EN 1021-1: 2006 I BS EN 1021-2:2006 - otpornost na zapaljivost i cigarete

UNI EN ISO 105-B02:2014 - ispitivanje postojanosti obojenja



## DIMENZIJE STOLICE:

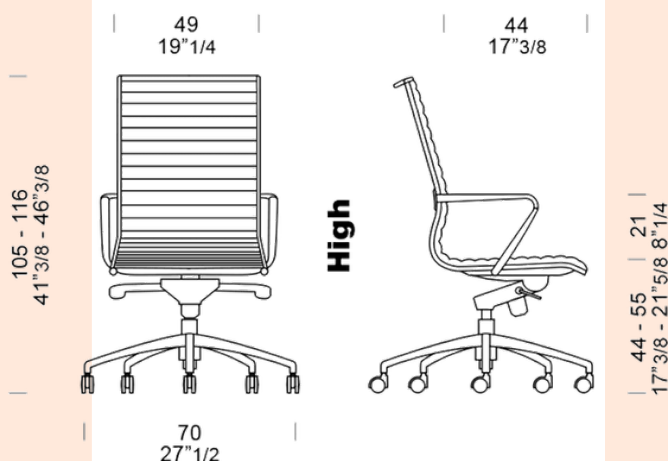

## BOJE TKANINE:

MOVING  
CHAIRS COLLECTIONS

KING



D

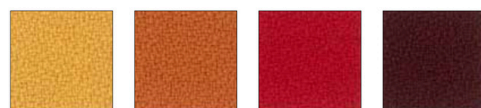

KI35

KI50

KI27

KI17



KI14

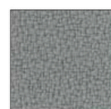

KI25



KI02



KI23

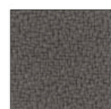

KI01

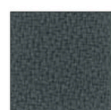

KI29



KI71



KI34



KI33



KI04



KI72

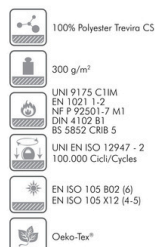

Sastav: 100% poliester Trevira CS

Težina: 300 g/m<sup>2</sup>

Zapaljivost: UNI 9175 C1IM, EN 10211-2, NF P 92501-7 M1, DIN 4102 B1, BS 5852 CRIB 5.

Otpornost na habanje više od 100.000 ciklusa prema normi UNI EN ISO 12947-2.

EN ISO 105 B02 (69, EN ISO 105 X12 (4-5) zaštita od svjetlosti.

# Rukovoditeljska stolica Attiva



Elegantan talijanski dizajn i čvrsta metalna konstrukcija čine model Attiva odličnim izborom za opremanje direktorskog ureda, ali i konferencijskih soba. Elegantan dizajn i širok izbor tkanine za tapeciranje podiže ured na višu razinu.



## TEHNIČKE SPECIFIKACIJE:

- Sinkro plus mehanizam – istovremeno podešavanje nagiba naslona i sjedala. Prilagodljiv nagib sjedala 8° i naslona 20° sa zaključavanjem u 5 pozicija sa antišok mehanizmom.
- Sliding mehanizam – pomicanje dubine sjedala 6 cm sa zaključavanjem u 5 položaja.
- Sjedalo postavljeno hladno lijevanom pjenom.
- Čelična konstrukcija naslona  $\varnothing 25$  mm s kromiranom završnom obradom, te postavljeno visokokvalitetnom mrežom.
- Aluminijska baza s gumenim kotačićima za tvrde površine.
- Nosivost: 120 kg

## OPCIJE:



- Lumbalna potpora



- Podesivi glavonaslon



- 3D rukonasloni

## ATESTI:

UNI EN 1335-1 :2020- atest dimenzija

UNI EN 1335-2:2018 - atest zahtjeva dizajna

UNI EN ISO 12947-2:2017 - atest otpornosti tkanine

BS EN 1021-1: 2006 I BS EN 1021-2:2006 - otpornost na zapaljivost i cigarete

UNI EN ISO 105-B02:2014 - ispitivanje postojanosti obojenja



## DIMENZIJE STOLICE:

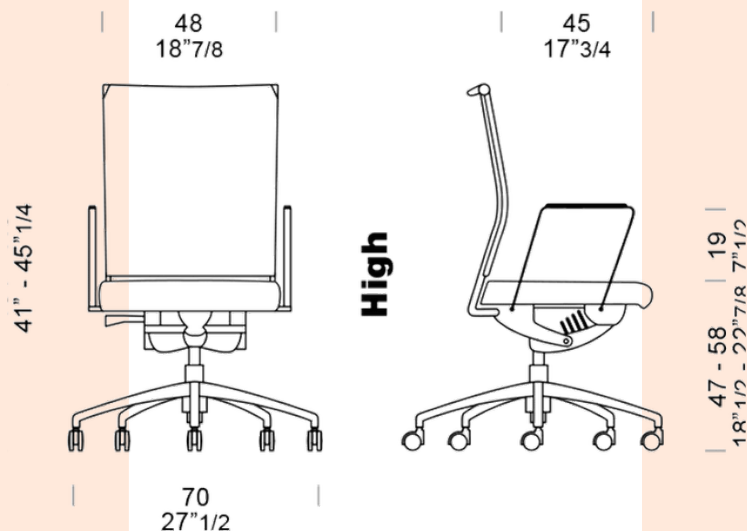

## BOJE TKANINE:

MOVING  
CHAIRS COLLECTIONS

KING



D



KI35

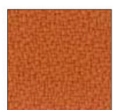

KI50



KI27



KI17



KI14

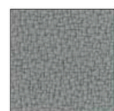

KI25



KI02



KI23

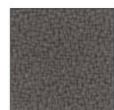

KI01

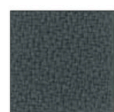

KI29



KI71



KI34



KI33



KI04



KI72

100% Polyester Trevira CS

300 g/m<sup>2</sup>

UNI 9175 C1M  
EN 1021 1-2  
NF P 92501-7 M1  
DIN 4102 B1  
BS 5852 CRIB 5

UNI EN ISO 12947 - 2  
100.000 Cycles/Cycles

EN ISO 105 B02 (6)  
EN ISO 105 X12 (4-5)

Oeko-Tex®

Sastav: 100% poliester Trevira CS

Težina: 300 g/m<sup>2</sup>

Zapaljivost: UNI 9175 C1M, EN 10211-2,  
NF P 92501-7 M1, DIN 4102 B1, BS 5852  
CRIB 5.

Otpornost na habanje više od 100.000  
ciklusa prema normi UNI EN ISO 12947-  
2.

EN ISO 105 B02 (69, EN ISO 105 X12 (4-5)  
zaštita od svjetlosti.

# Rukovoditeljska stolica Crono

Stolica Crono svojim bezvremenskim stilom i ergonomijom predstavlja odličan izbor za direktorski ured. Posebnim podešavanjem lumbalne potpore fokus je na personalizaciji i potpunoj prilagodbi pojedincu.



## TEHNIČKE SPECIFIKACIJE:

- Sinkro plus mehanizam – istovremeno podešavanje nagiba naslona i sjedala. Prilagodljiv nagib sjedala 8° i naslona 20° sa zaključavanjem u 5 pozicija sa antišok mehanizmom.
- Sliding mehanizam – podešavanje dubine sjedala 6 cm u 5 pozicija.
- Sjedalo izrađeno od polipropilena postavljeno hladno lijevanom pjenom.
- Naslon podesiv po visini, postavljen zig-zag oprugama, te hladno lijevanom pjenom.
- Podešavanje otpora naslona s antišok mehanizmom.
- Materijal: Tkanina u raznim bojama ili eko koža.
- Polirana aluminijska baza Ø710 mm s gumenim kotačićima Ø65 mm za tvrde podove.
- Nosivost: 120 kg

## OPCIJE:



- Fiksni kromirani rukonasloni



- Glavonaslon



- 2D rukonasloni

# ATESTI:

- UNI EN 1335-1:2020 - atest dimenzija
- UNI EN 1335-2:2018 - atest zahtjeva dizajna
- UNI EN ISO 12947-2:2017 - atest otpornosti tkanine
- BS EN 1021-1: 2006 | BS EN 1021-2:2006 - otpornost na zapaljivost i cigarete
- UNI EN ISO 105-B02:2014 - ispitivanje postojanosti obojenja



# DIMENZIJE STOLICE:

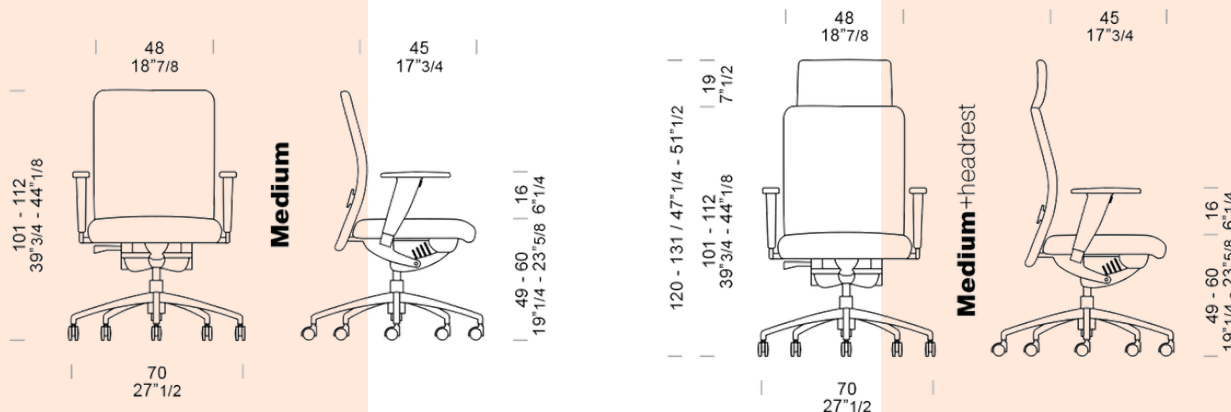

# BOJE TKANINE:

MOVING  
CHAIRS COLLECTIONS

KING

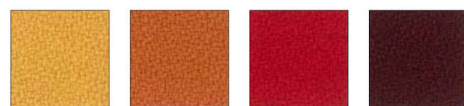

KI35 KI50 KI27 KI17



KI14

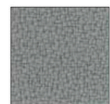

KI25



KI02



KI23

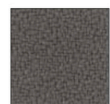

KI01

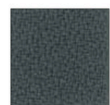

KI29



KI71

- 100% Polyester Trevira CS
- 300 g/m<sup>2</sup>
- UNI 9175 C11M  
EN 10211-2  
NF P 92501-7 M1  
DIN 4102 B1  
BS 5852 CRIB 5
- UNI EN ISO 12947-2  
100.000 Cycles/Cycles
- EN ISO 105 B02 (6)  
EN ISO 105 X12 (4-5)
- Oeko-Tex®

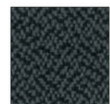

KI34



KI33



KI04



KI72

Sastav: 100% poliester Trevira CS

Težina: 300 g/m<sup>2</sup>

Zapaljivost: UNI 9175 C11M, EN 10211-2, NF P 92501-7 M1, DIN 4102 B1, BS 5852 CRIB 5.

Otpornost na habanje više od 100.000 ciklusa prema normi UNI EN ISO 12947-2.

EN ISO 105 B02 (69, EN ISO 105 X12 (4-5) zaštita od svjetlosti.

# Rukovoditeljska stolica Dama

Moderan dizajn stolice Dama daje osebujuan izgled uredskom prostoru. Uz to, pružaju ergonomsku potporu tijekom sjedenja što poboljšava držanje i smanjuje bol u leđima.



## TEHNIČKE SPECIFIKACIJE:

- Sinkro plus mehanizam – istovremeno podešavanje nagiba naslona i sjedala. Prilagodljiv nagib sjedala 8° i naslona 20° sa zaključavanjem u 5 pozicija sa antišok mehanizmom.
- Sliding mehanizam – pomicanje dubine sjedala 6 cm sa zaključavanjem u 5 položaja.
- Sjedalo postavljeno hladno lijevanom pjenom.
- Naslon podesiv po visini, s čeličnom konstrukcijom dimenzija 30×15 mm, te postavljeno hladno lijevanom pjenom.
- Sjedalo i naslon tapecirani tkaninom ili eko kožom dostupnima u raznim bojama.
- Polirana aluminijska baza s gumenim kotačićima ø50 mm za tvrde podove.
- Nosivost: 120 kg

## OPCIJE:



- Fiksni kromirani rukonasloni



- Podesivi glavonaslon



- 2D rukonasloni

## ATESTI:

- UNI EN 1335-1:2020 - atest dimenzija
- UNI EN 1335-2:2018 - atest zahtjeva dizajna
- UNI EN ISO 12947-2:2017 - atest otpornosti tkanine
- BS EN 1021-1: 2006 I BS EN 1021-2:2006 - otpornost na zapaljivost i cigarete
- UNI EN ISO 105-B02:2014 - ispitivanje postojanosti obojenja



## DIMENZIJE STOLICE:

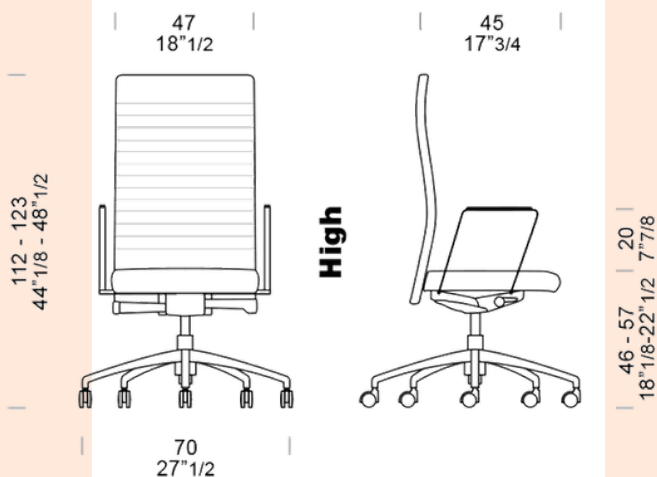

## BOJE TKANINE:

MOVING  
CHAIRS COLLECTIONS

KING



D

- 100% Polyester Trevira CS
- 300 g/m<sup>2</sup>
- UNI 9175 C11M  
EN 10211-2  
NF P 92501-7 M1  
DIN 4102 B1  
BS 5852 CRIB 5
- UNI EN ISO 12947 - 2  
100.000 Cycles/Cycles
- EN ISO 105 B02 (6)  
EN ISO 105 X12 (4-5)
- Oeko-Tex®



Sastav: 100% poliester Trevira CS

Težina: 300 g/m<sup>2</sup>

Zapaljivost: UNI 9175 C11M, EN 10211-2,  
NF P 92501-7 M1, DIN 4102 B1, BS 5852  
CRIB 5.

Otpornost na habanje više od 100.000  
ciklusa prema normi UNI EN ISO 12947-  
2.

EN ISO 105 B02 (69, EN ISO 105 X12 (4-5)  
zaštita od svjetlosti.

# Rukovoditeljska stolica Forma

Elegantan dizajn modela Forma u sebi krije inovativnu strukturu s elastičnim trakama koja povećava udobnost. Idealan je izbor za one koji dugo sjede te trebaju ergonomsku potporu tijekom korištenja. Idealno se uklapa u moderne direktorske urede i konferencijske sale.



## TEHNIČKE SPECIFIKACIJE:

- Sinkro plus mehanizam – istovremeno podešavanje nagiba naslona i sjedala. Prilagodljiv nagib sjedala 8° i naslona 20° sa zaključavanjem u 5 pozicija sa antišok mehanizmom.
- Sliding mehanizam – pomicanje dubine sjedala 6 cm sa zaključavanjem u 5 položaja.
- Materijal: tkanina, eko koža ili prava koža.
- Naslon s čeličnom konstrukcijom dimenzija 15×15 mm. Postavljeno hladno lijevanom pjenu.
- Polipropilensko sjedalo postavljeno hladno lijevanom pjenu.
- Lumbalna potpora za leđa.
- Polirana aluminijska baza Ø710 mm s gumenim kotačićima za tvrde površine Ø65 mm.
- Nosivost: 120 kg

## OPCIJE:



- Fiksni kromirani rukonasloni



- Glavonaslon



- 2D rukonasloni

# ATESTI:

UNI EN ISO 12947-2:2017 - atest otpornosti tkanine  
 BS EN 1021-1: 2006 | BS EN 1021-2:2006 - otpornost na zapaljivost i cigarete  
 UNI EN ISO 105-B02:2014 - ispitivanje postojanosti obojenja



# DIMENZIJE STOLICE:

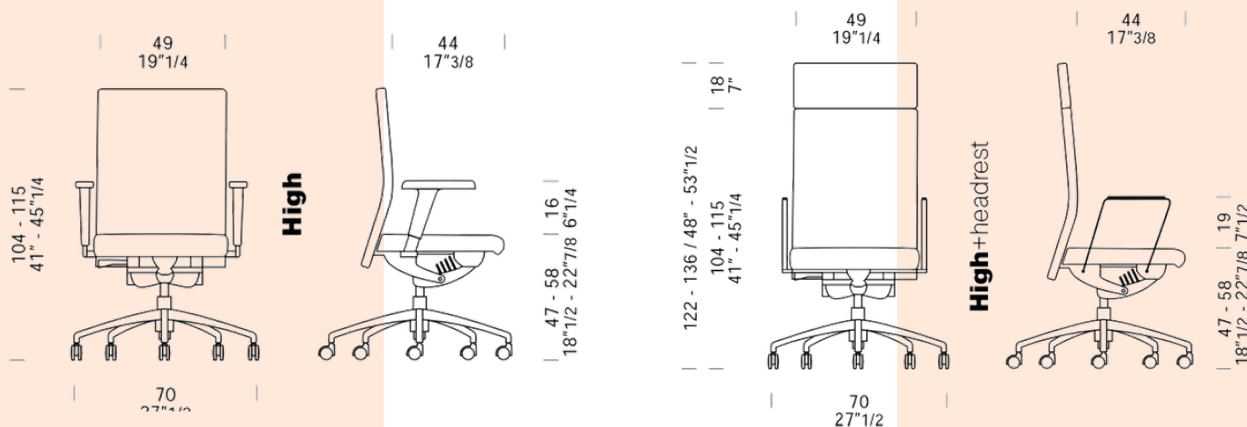

# BOJE TKANINE:

MOVING  
CHAIRS COLLECTIONS

KING



KI35 KI50 KI27 KI17



KI14

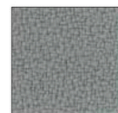

KI25

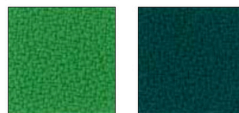

KI02 KI23

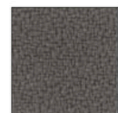

KI01



KI29

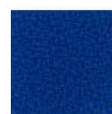

KI71



KI34



KI33



KI04



KI72

- 100% Polyester Trevira CS
- 300 g/m<sup>2</sup>
- UNI 9175 C11M  
EN 1021 1-2  
NF P 92501-7 M1  
DIN 4102 B1  
BS 5852 CRIB 5
- UNI EN ISO 12947 - 2  
100.000 Cikli/Cycles
- EN ISO 105 B02 (6)  
EN ISO 105 X12 (4-5)
- Oeko-Tex®

Sastav: 100% poliester Trevira CS

Težina: 300 g/m<sup>2</sup>

Zapaljivost: UNI 9175 C11M, EN 10211-2,  
 NF P 92501-7 M1, DIN 4102 B1, BS 5852  
 CRIB 5.

Otpornost na habanje više od 100.000  
 ciklusa prema normi UNI EN ISO 12947-  
 2.

EN ISO 105 B02 (6), EN ISO 105 X12 (4-5)  
 zaštita od svjetlosti.

# Rukovoditeljska stolica Lex



Izuzetno udoban i funkcionalan, model Lex izvrstan je odabir za one koji dugo sjede. Deblji sloj ojaštucenja i ergonomski oblikovan naslon pružaju potporu kralježnici uz iznimnu udobnost.



## TEHNIČKE SPECIFIKACIJE:

- Sinkro mehanizam – istovremeno podešavanje nagiba naslona i sjedala s mogućnošću zaključavanja u 5 pozicija i antišok mehanizmom.
- Sliding mehanizam – podešavanje dubine sjedala.
- Baza sjedala i naslona izrađena iz višeslojne šperploče debljine 13 mm, postavljeni fleksibilnom poliuretanskom pjenom.
- Presvlaka izrađena iz visokokvalitetne tkanine, kože ili eko kože u raznim bojama.
- Aluminijska baza s kotačićima.

## OPCIJE:



- Fiksni kromirani rukonasloni

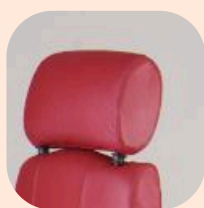

- Glavonaslon

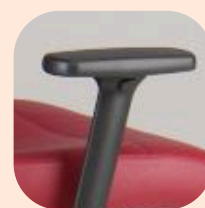

- 4D rukonasloni

## ATESTI:

- EN 1335-1:2000 – atest dimenzija
- EN 1335-2:2009 – atest zahtjeva dizajna
- EN 1335-3:2009 – atest izdržljivosti, otpornosti i stabilnosti
- UNI EN ISO 12947:2000 – atest otpornosti tkanine
- UNI EN ISO 105-B02 – ispitivanje postojanosti obojenja
- EN 1021-1, EN 1021-2 – atesti otpornosti na zapaljivost

## DIMENZIJE STOLICE:

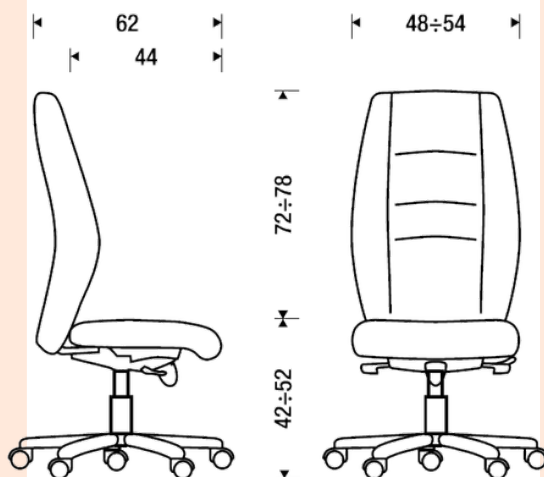

## BOJE TKANINE, EKO KOŽE I PRAVE KOŽE:

P-RADIO



651 Rosso P-10 656 Blu reale P-10 659 Verdechiaro P-10 657 Grigio P-10 654 Nero P-10

R-BLOOM

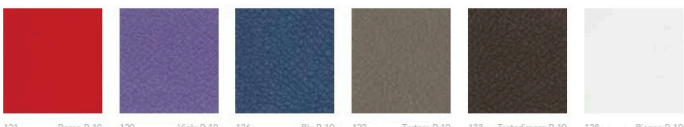

121 Rosso R-10 120 Viola R-10 126 Blu R-10 123 Tortora R-10 133 Testadimoro R-10 128 Bianco R-10

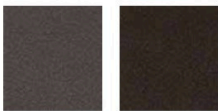

\*27 Grigiochiaro R-10 124 Nero R-10

N-PELLE - LEATHER



70

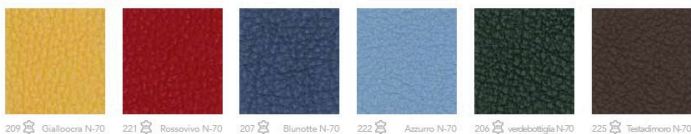

209 Gialloccra N-70 221 Rossivino N-70 207 Blunotte N-70 222 Azzurro N-70 206 verdebottega N-70 225 Testadimoro N-70



141 Beige N-70 208 Avorio N-70 224 Bianco N-70 204 Nero N-70

Sastav: 100% poliester FR

Težina: gr. 560/lmt

Abrazija: UNI EN ISO 12947:2000 više od 50.000

Martindale ciklusa

Sastav: 15% poliuretana – 85% PVC

Težina: gr. 770/lmt

Abrazija: UNI EN ISO 12947:2000 više od 50.000

Martindale ciklusa

Postojanost boje/svjetla: UNI EN ISO 105 B02  
Xenotest (6)

Prirodna goveđa koža prvog izbora

Debljina: 1 mm

Poliuretanska završna obrada

Dobra otpornost na svjetlost i trenje

# Rukovoditeljska stolica Niche



Model Niche donosi tradicionalan menadžerski dizajn, uz jednostavnu funkcionalnost korištenja. Visoka kvaliteta jamči dugotrajnost i otpornost svih dijelova stolice. Unikatan dizajn čini ju osebujnim modelom koji se idealno uklapa u urede vintage stila.



## TEHNIČKE SPECIFIKACIJE:

- Tension top mehanizam – podešavanje nagiba sjedala od 14° do 26° sa mogućnošću podešavanja dubine sjedala.
- Lumbalna potpora podesiva po visini i dubini, ugrađena kao standardno, aktivira se pomoću dva postavljena gumba straga.
- Baza sjedala i naslona izrađena iz višeslojne šperploče, anatomske oblikovane. Stolica je postavljena fleksibilnom poliuretanskom pjenom.
- Presvlaka izrađena od kvalitetne tkanina, kože ili eko kože raznih boja.
- Aluminijska baza s kotačićima.
- Fiksni aluminijski rukonasloni.

## OPCIJA:



- Fiksni kromirani rukonasloni

## ATESTI:

- EN 1335-1:2000 – atest dimenzija
- EN 1335-2:2009 – atest zahtjeva dizajna
- EN 1335-3:2009 – atest izdržljivosti, otpornosti i stabilnosti
- ISO EN ISO 12947:2000 – atest otpornosti tkanine
- UNI EN ISO 105-B02 – ispitivanje postojanosti obojenja
- EN 1021-1, EN 1021-2 – atesti otpornosti na zapaljivost

## DIMENZIJE STOLICE:

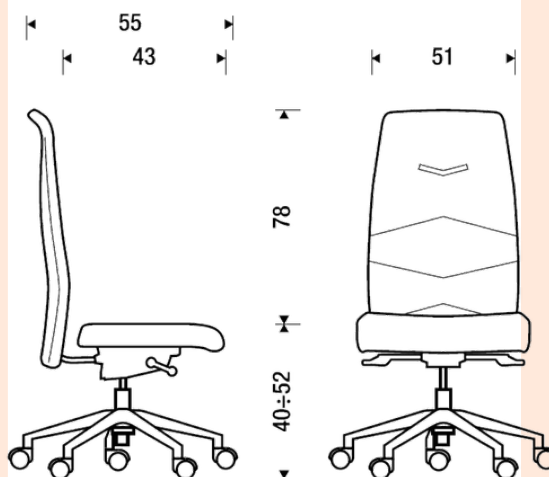

## BOJE TKANINE, EKO KOŽE I PRAVE KOŽE:

P-RADIO

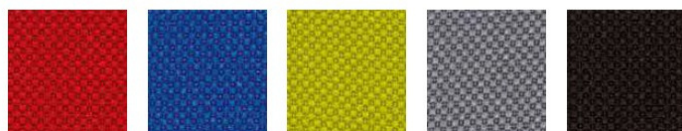

651 Rosso P-10 656 Blu reale P-10 659 Verdechiaro P-10 657 Grigio P-10 654 Nero P-10

R-BLOOM

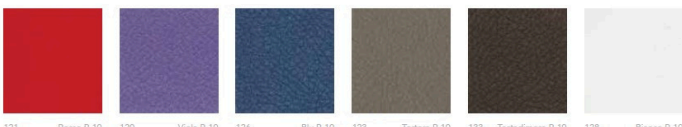

121 Rosso R-10 120 Viola R-10 126 Blu R-10 123 Tortora R-10 133 Testadimoro R-10 128 Bianco R-10



\*27 Grigiochiaro R-10 124 Nero R-10

N-PELLE - LEATHER



70

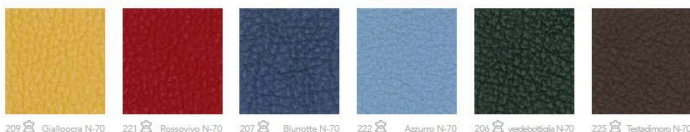

209 Gialloccra N-70 221 Rossovino N-70 207 Blunotte N-70 222 Azzurro N-70 206 verdebottega N-70 225 Testadimoro N-70



\*1 Beige N-70 208 Avorio N-70 224 Bianco N-70 204 Nero N-70

Sastav: 100% poliester FR

Težina: gr. 560/lmt

Abrazija: UNI EN ISO 12947:2000 više od 50.000  
Martindale ciklusa

Sastav: 15% poliuretan – 85% PVC

Težina: gr. 770/lmt

Abrazija: UNI EN ISO 12947:2000 više od 50.000  
Martindale ciklusa

Postojanost boje/svjetla: UNI EN ISO 105 B02  
Xenotest (6)

Prirodna goveđa koža prvog izbora

Debljina: 1 mm

Poliuretanska završna obrada

Dobra otpornost na svjetlost i trenje

# SPECIJALNE STOLICE ZA 24-SATNU UPORABU



# SPECIJALNE STOLICE ZA 24-SATNU UPORABU



Crono24



K08



K16



K14



K20



K24EXE



K24SLS

# Specijalna stolica Crono24

Čvrsta struktura stolice pojačana fleksibilnim oprugama povećava udobnost tijekom sjedenja. Lako korištenje omogućuje jednostavnu prilagodbu stolice svakom pojedincu. Visoka nosivost i čvrsta konstrukcija jamči dugotrajnost i izdržljivost.



## TEHNIČKE SPECIFIKACIJE:

- Sinkro mehanizam – istovremeno podešavanje nagiba sjedala i naslona s mogućnošću zaključavanja u 5 pozicija. Sliding mehanizam – reguliranje dubine sjedala s mogućnošću zaključavanja u 6 pozicija.
- Konstrukcija stolice izrađena od čeličnih cijevi.
- Sjedalo, naslon i glavonaslon – postavljeni hladno lijevanom poliuretanskom pjenom, presvučeni visokokvalitetnom tkaninom Cycle otpornom na habanje (500.000 ciklusa).
- Sjedalo izrađeno iz polipropilena ojačanog staklenim vlaknima na koje je postavljeno 64 opruga za veću ergonomiju.
- Lumbalna potpora za leđa podesiva po visini.
- Aluminijska baza s gumenim kotačićima za tvrde podloge.
- 3D rukonasloni podesivi po visini, dubini i rotaciji.
- Nosivost: 150 kg

## OPCIJA:



- Glavonaslon

## ATESTI:

UNI EN 1335-1:2020 - atest dimenzija

UNI EN 1335-2:2018 - atest zahtjeva dizajna, izdržljivosti, otpornosti i stabilnosti

ISO 12947-2 - atest otpornosti tkanine

EN 14465:2006 - atest metoda ispitivanja tkanine stolice

## DIMENZIJE STOLICE:

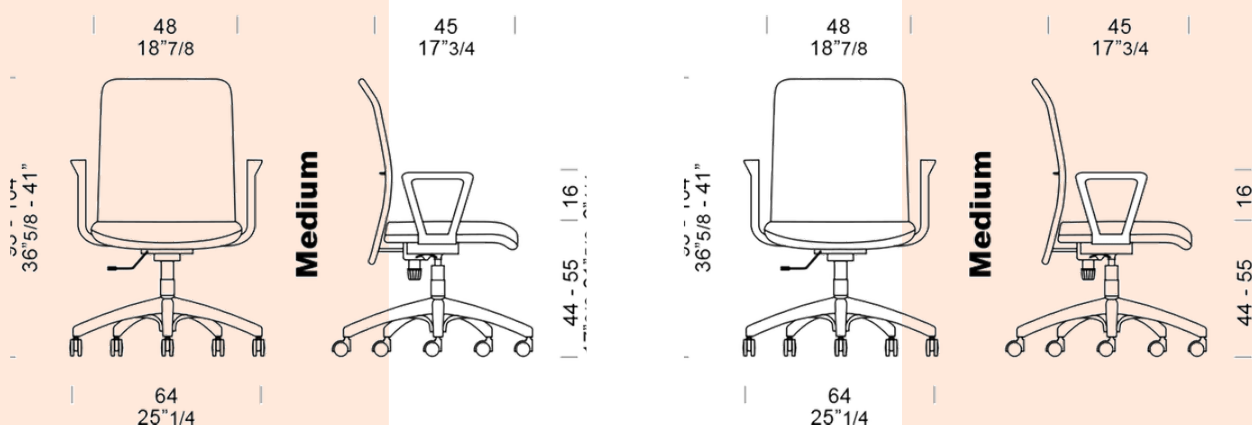

## BOJE TKANINE, EKO KOŽE I PRAVE KOŽE:

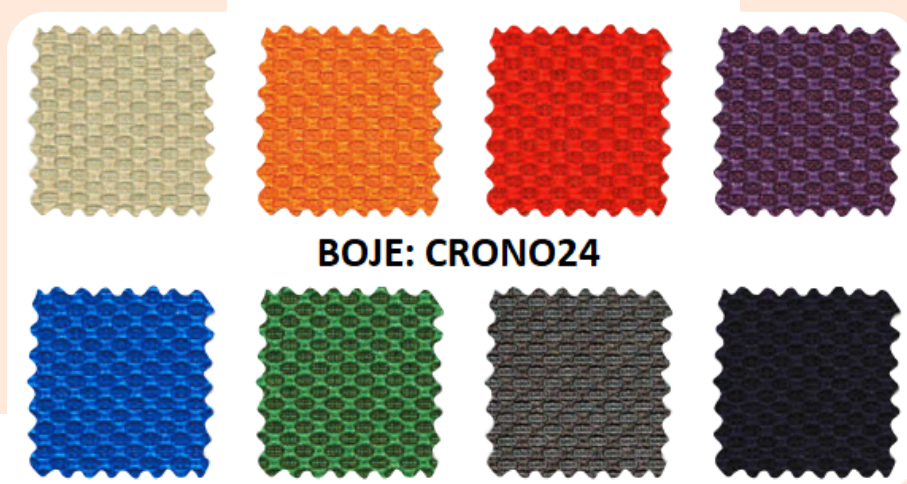

Sastav: 72% Cradura, 16% lan/vuna, 12% Red. Lenzing FR.

Težina: gr. 437 g/m<sup>2</sup>

Abrazija: UNI EN ISO 12947-2 više od 500.000 Martindale ciklusa

Zapaljivost: EN 1021-1/2 BS 5852-0/1, IMO Resolution MSC 307 (88) Annex 1, Dio 8

UNI 9175, klasa UNO I EMME California TB 117, klasa 1

Oak.Tex

# Specijalna stolica K08



Čvrsta struktura stolice izrađena iz recikliranih materijala modela K08 pruža idealan omjer cijene i kvalitete. Prilagođena za rad u 3. smjene daje potrebnu udobnost i lako prilagođavanje ovisno o potrebama osoba koji ju koriste.



## TEHNIČKE SPECIFIKACIJE:

- Tension soft mehanizam – istovremeno podešavanje nagiba sjedala od 10° i naslona od 21° s mogućnošću zaključavanja u 6 pozicija, antišok mehanizmom i podešavanjem napetosti. Sliding mehanizam – podešavanje dubine sjedala od 70 mm.
- Podešavanje visine sjedala pomoću čekičnog plinskog podizača klase 4.
- Sjedalo i naslon izrađeni od anatomske oblikovanog recikliranog polipropilena, ojačanog fleksibilnom poliuretanskom pjenom.
- Konstrukcija stolice je dodatno ojačana čeličnim pločicama i rebrima koje povećavaju čvrstoću stolice.
- Stolica je presvučena visokokvalitetnom tkaninom otpornom na habanje (500.000 ciklusa).
- 3D rukonasloni podesivi po visini, dubini i rotaciji.
- Ugrađena lumbalna potpora za leđa podesiva po visini u rasponu od 50 mm.
- Polirana aluminijska baza s gumenim kotačićima.
- Nosivost: 180 kg

## OPCIJA:



- Glavonaslon

## ATESTI:

ISO 12947-2 - atest otpornosti tkanine  
EN 1021:1 | EN 1021:2 - otpornost na zapaljivost i cigarete  
BS 5852-0 | BS 5852-1 - testiranje zapaljivosti tkanine

## DIMENZIJE STOLICE:

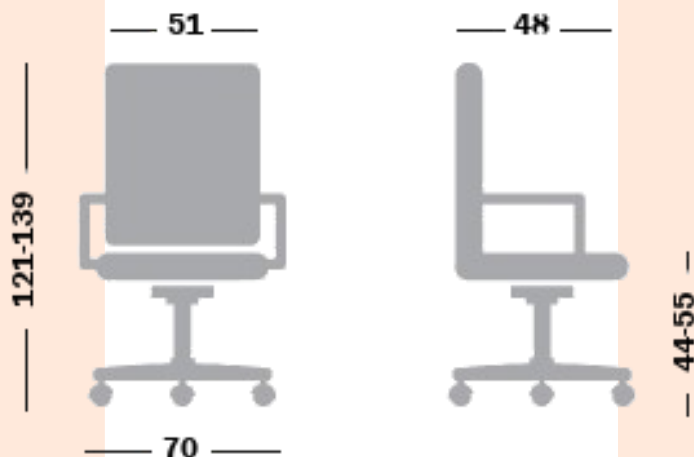

## BOJE TKANINE:

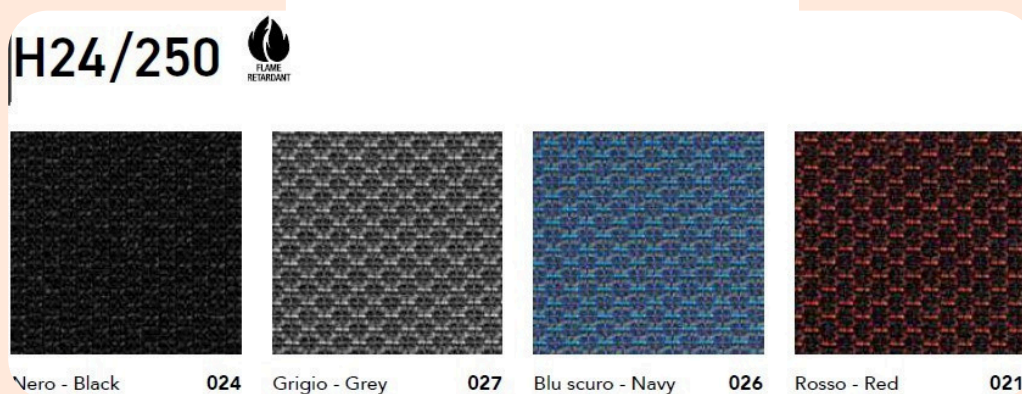

Sastav: 62% poliamid Cradura™, 14% djevičanska vuna, 10% viskoza Red. Lenzing FRTM, 11% poliester, 3% metalna vlakna  
Težina: 450 g/lmt  
Abrazija: ISO 12947-2 (> 500.000 Martindale ciklusa)  
Zapaljivost: EN 1021-1+2 (M2), BS 5852-0+1, California TB 117  
Tkanina ima protuklizni učinak idealan za intenzivnu upotrebu.  
Tkanina je optimizirana za otpornost na čičak trake.  
Ovisno o godišnjem dobu, daje osjećaj ugodne topline ili svježine.

# Specijalna stolica K16

Podešavanja su vrlo jednostavna što ovaj model čini odličnim izborom za one pozicije na kojima dnevno sjede različite osobe. Visoka funkcionalnost i udobnost glavne su karakteristike modela K16. Deblje ojašćenje pridonosi iznimnoj udobnosti i ergonomiji.



## TEHNIČKE SPECIFIKACIJE:

- Tension soft mehanizam – istovremeno podešavanje nagiba sjedala od 10° i naslona od 21° s mogućnošću zaključavanja u 6 pozicija, antišok mehanizmom i podešavanjem napetosti. Sliding mehanizam – podešavanje dubine sjedala od 70 mm.
- Podešavanje visine naslona od 60 mm s mogućnošću zaključavanja u 7 pozicija.
- Podešavanje visine sjedala pomoću čeličnog plinskog podizača klase 4.
- 3D rukonasloni podesivi po visini, dubini i rotaciji.
- Sjedalo i naslon izrađeni iz anatomski oblikovanog bukovog drva, ojašćeni fleksibilnom poliuretanskom pjenom debljine 60 mm i 50 mm.
- Presvlaka stolice izrađena od visokokvalitetne tkanine otporne na habanje (500.000 ciklusa).
- Nosivost: do 180 kg

## OPCIJA:



- Glavonaslon

## ATESTI:

EN 1335-1:2002- atest dimenzija  
EN 1335-2:2010 - atest zahtjeva dizajna  
EN 1335-3:2009 - atest izdržljivosti, otpornosti i stabilnosti  
ISO 12947-2 - atest otpornosti tkanine  
EN 1021:1 | EN 1021:2 - otpornost na zapaljivost i cigarete  
BS 5852-0 | BS 5852-1 - testiranje zapaljivosti tkanine

## DIMENZIJE STOLICE:

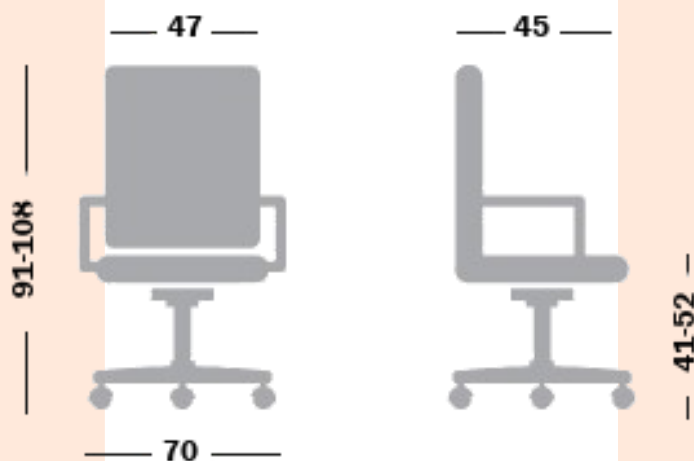

## BOJE TKANINE:

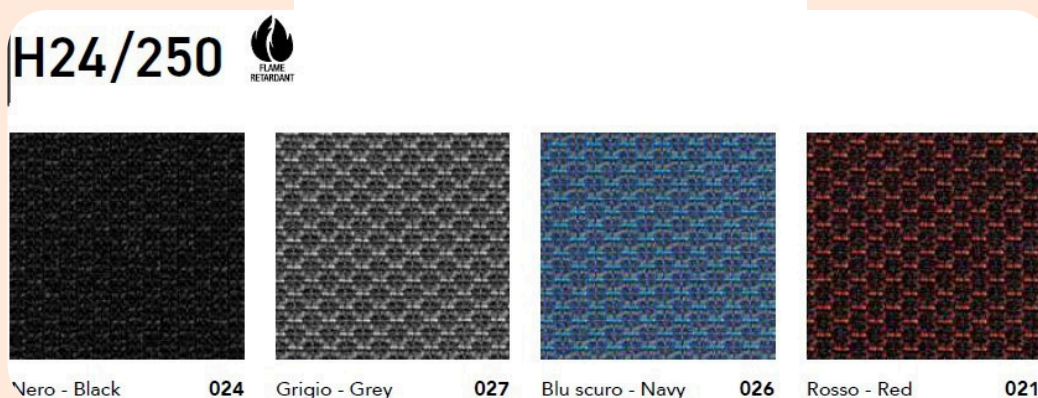

Sastav: 62% poliamid Cradura™, 14% djevičanska vuna, 10% viskoza Red. Lenzing FRTM, 11% poliester, 3% metalna vlakna

Težina: 450 g/lmt

Abrazija: ISO 12947-2 (> 500.000 Martindale ciklusa)

Zapaljivost: EN 1021-1+2 (M2), BS 5852-0+1, California TB 117

Tkanina ima protuklizni učinak idealan za intenzivnu upotrebu.

Tkanina je optimizirana za otpornost na čičak trake.

Ovisno o godišnjem dobu, daje osjećaj ugodne topline ili svježine.

# Specijalna stolica K14



Visoka razina udobnosti i funkcionalnosti modela K14 odličan je izbor za radna mjesta koja zahtijevaju rad u 3 smjene. Otporna tkanina i čvrsta konstrukcija jamče dugotrajnost cijele stolice. Jednostavan dizajn lako se uklapa u svaki prostor.



## TEHNIČKE SPECIFIKACIJE:

- Tension soft mehanizam – istovremeno podešavanje nagiba sjedala od 10° i naslona od 21° s mogućnošću zaključavanja u 6 pozicija, antišok mehanizmom i podešavanjem napetosti. Sliding mehanizam – podešavanje dubine sjedala od 70 mm.
- Podešavanje visine sjedala pomoću čeličnog plinskog podizača klase 4.
- Struktura stolica izrađena od anatomske oblikovanog bukovog drva debljine 13 mm ojastrano fleksibilnom poliuretanskom pjenom.
- Sjedalo i naslon tapecirani visokokvalitetnom tkaninom otpornom na „habanje“ (500.000 ciklusa).
- Ugrađena lumbalna potpora podesiva po visini i dubini.
- 4D rukonasloni podesivi po visini, dubini, širini i rotaciji. Struktura od poliranog aluminija s mekanim poliuretanskim gornjim dijelom u crnoj boji.
- Glavonaslon podesiv po visini.
- Nosivost: 180 kg

## OPCIJA:



- Lumbalna potpora s pumpom

## ATESTI:

BS 5459-2:2000+A2:2008 - atest specijalnih stolica nosivosti veće od 150 kg

ISO 12947-2 - atest otpornosti tkanine

EN 1021:1 | EN 1021:2 - otpornost na zapaljivost i cigarete

BS 5852-0 | BS 5852-1 - testiranje zapaljivosti tkanine

## DIMENZIJE STOLICE:

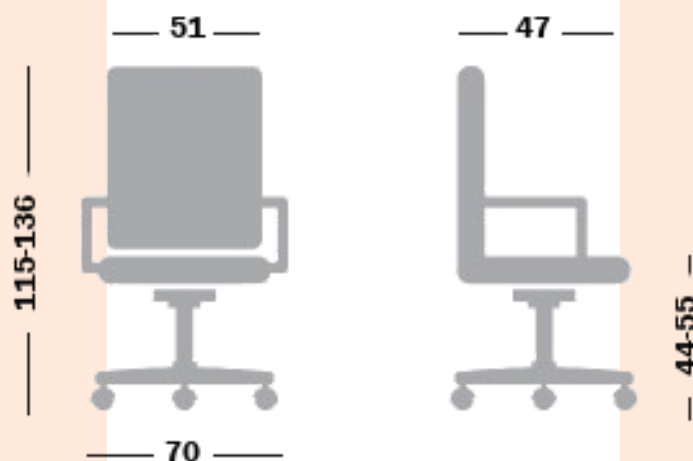

## BOJE TKANINE:

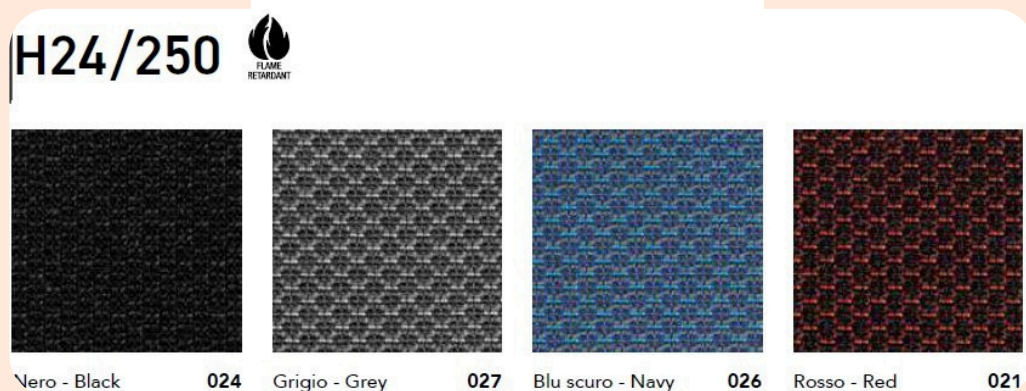

Sastav: 62% poliamid Cradura™, 14% djevičanska vuna, 10% viskoza Red. Lenzing

FRTM, 11% poliester, 3% metalna vlakna

Težina: 450 g/lmt

Abrazija: ISO 12947-2 (> 500.000 Martindale ciklusa)

Zapaljivost: EN 1021-1+2 (M2), BS 5852-0+1, California TB 117

Tkanina ima protuklizni učinak idealan za intenzivnu upotrebu.

Tkanina je optimizirana za otpornost na čičak trake.

Ovisno o godišnjem dobu, daje osjećaj ugodne topline ili svježine.

# Specijalna stolica K20



Anatomijski oblikovana bukova baza sjedišta i naslona pružaju čvrstoću stolice. Deblji sloj fleksibilne poliuretanske pjene i lumbalna potpora dvostrukog sloja pružaju visoku razinu potpore tijekom sjedenja.



## TEHNIČKE SPECIFIKACIJE:

- Tension soft mehanizam – istovremeno podešavanje nagiba sjedala od 10° i naslona od 21° s mogućnošću zaključavanja u 6 pozicija, antišok mehanizmom i podešavanjem napetosti. Sliding mehanizam – podešavanje dubine sjedala od 70 mm.
- Podešavanje visine naslona od 70 mm s mogućnošću zaključavanja u 8 pozicija.
- Podešavanje visine sjedala pomoću čeličnog plinskog podizača klase 4.
- Struktura stolice izrađena iz anatomski oblikovanog bukovog drva, ojačanog fleksibilnom poliuretanskom pjenom debljine 75 mm i 45 mm.
- Sjedalo i naslon izrađeni od visokokvalitetne tkanine otporne na „habanje“ (500.000 ciklusa).
- Lumbalna potpora podesiva po visini i dubini.
- 4D rukonasloni podesivi po visini, dubini, rotaciji i širini.
- Nosivost: 180 kg

## OPCIJA:



- 3D rukonasloni

## ATESTI:

ISO 12947-2 - atest otpornosti tkanine

EN 1021:1 | EN 1021:2 - otpornost na zapaljivost i cigarete

BS 5852-0 | BS 5852-1 - testiranje zapaljivosti tkanine

## DIMENZIJE STOLICE:

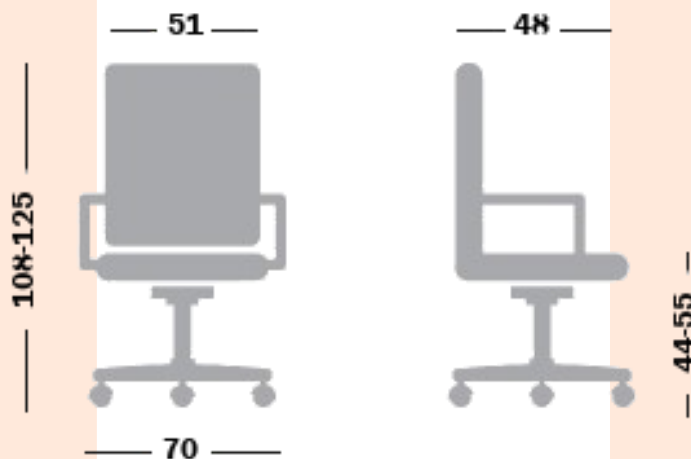

## BOJE TKANINE:

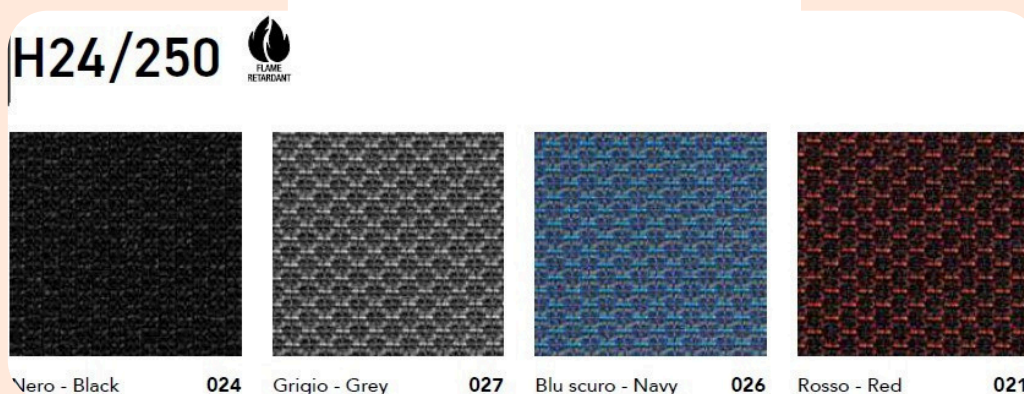

Sastav: 62% poliamid Cradura™, 14% djevičanska vuna, 10% viskoza Red. Lenzing FRTM, 11% poliester, 3% metalna vlakna

Težina: 450 g/1mt

Abrazija: ISO 12947-2 (> 500.000 Martindale ciklusa)

Zapaljivost: EN 1021-1+2 (M2), BS 5852-0+1, California TB 117

Tkanina ima protuklizni učinak idealan za intenzivnu upotrebu.

Tkanina je optimizirana za otpornost na čičak trake.

Ovisno o godišnjem dobu, daje osjećaj ugodne topline ili svježine.

# Specijalna stolica K24EXE

Specijalna stolica najviše razine funkcionalnosti i ergonomije pruža izrazitu izdržljivost i udobnost tijekom dugotrajnog sjedenja. Mehanizam je jednostavan, a podešavanja raznolika što omogućuje prilagodbu različitim osobama koji ju koriste.



## TEHNIČKE SPECIFIKACIJE:

- Multiblok tilt mehanizam – podešavanje nagiba sjedala od  $-4^{\circ}$  do  $16^{\circ}$  s mogućnošću zaključavanja u 6 pozicija i nagiba naslona od sveukupno  $38^{\circ}$ .
- Nema "Sliding" mehanizam sjedala.
- Čelična konstrukcija sjedala profila  $45 \times 10$  mm, postavljena ergonomski oblikovanom bukvom debljine 13 mm.
- Konstrukcija naslona izrađena iz čelične cijevi  $\varnothing 25$  mm s dodatnim rebrima  $\varnothing 5$  mm koja povećavaju čvrstoću.
- Sjedalo i naslon postavljeni fleksibilnom poliuretanskom pjenom, tapecirani visokokvalitetnom tkaninom otporne na „habanje“ (500.000 ciklusa).
- Podešavanje visine sjedala pomoću čeličnog plinskog podizača klase 4.
- Lumbalna potpora podesiva po dubini.
- Glavonaslon podesiv po visini u rasponu od 60 mm s mogućnošću zaključavanja u 4 pozicije.
- Preklopni rukonasloni.
- Nosivost: do 200 kg

## OPCIJA:



- 3D glavonaslon

## ATESTI:

UNI EN 1335-1:2002 - atest dimenzija  
UNI EN 1335-2:2018 - atest zahtjeva dizajna  
EN 1335-3:2009 - atest izdržljivosti, otpornosti i stabilnosti  
BS 5459-2:2000+A2:2008 - atest za stolice nosivosti veće od 150 kg  
ISO 12947-2 - atest otpornosti tkanine  
EN 1021:1 | EN 1021:2 - otpornost na zapaljivost i cigarete  
BS 5852-0 | BS 5852-1 - testiranje zapaljivosti tkanine

## DIMENZIJE STOLICE:

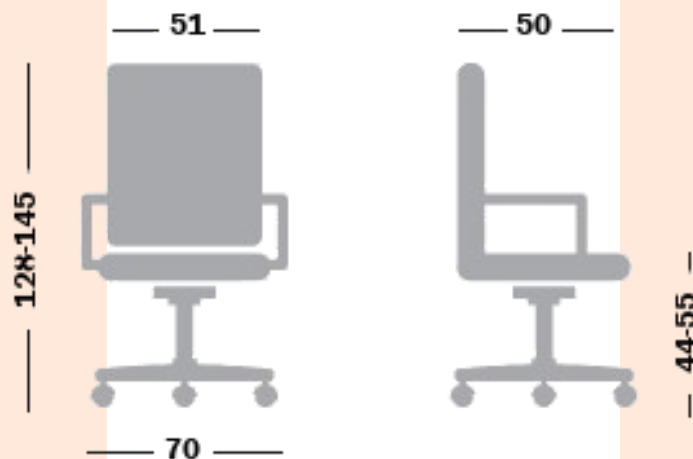

## BOJE TKANINE:

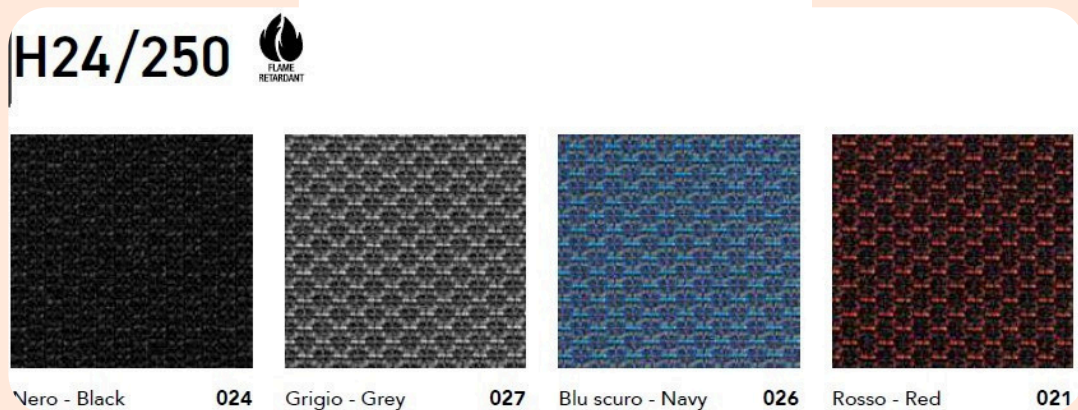

Sastav: 62% poliamid Cradura™, 14% djevičanska vuna, 10% viskoza Red. Lenzing FRTM, 11% poliester, 3% metalna vlakna

Težina: 450 g/1mt

Abrazija: ISO 12947-2 (> 500.000 Martindale ciklusa)

Zapaljivost: EN 1021-1+2 (M2), BS 5852-0+1, California TB 117

Tkanina ima protuklizni učinak idealan za intenzivnu upotrebu.

Tkanina je optimizirana za otpornost na čičak trake.

Ovisno o godišnjem dobu, daje osjećaj ugodne topline ili svježine.

# Specijalna stolica K24SLS

Model K24SLS pruža širok izbor podešavanja uz ručnu prilagodbu lumbalne potpore što ovaj model čini odličnim ako ga koristi više osoba. Deblja poliuretanska pjena pridonosi udobnosti kod dugotrajnog sjedenja.



## TEHNIČKE SPECIFIKACIJE:

- Multiblok tilt mehanizam – podešavanje nagiba sjedala od  $-4^{\circ}$  do  $16^{\circ}$  s mogućnošću zaključavanja u 6 pozicija i nagiba naslona od sveukupno  $38^{\circ}$ .
- Sliding mehanizam – podešavanje dubine sjedala do 100 mm.
- Čelična konstrukcija sjedala profila  $45 \times 10$  mm, postavljena ergonomski oblikovanom bukvom debljine 13 mm.
- Konstrukcija naslona izrađena iz čelične cijevi  $\varnothing 25$  mm s dodatnim rebrima  $\varnothing 5$  mm koja povećavaju čvrstoću.
- Sjedalo i naslon postavljeni fleksibilnom poliuretanskom pjenom, tapecirani visokokvalitetnom tkaninom otporne na „habanje“ (500.000 ciklusa).
- Podešavanje visine sjedala pomoću čeličnog plinskog podizača klase 4.
- Lumbalna potpora podesiva po dubini.
- Preklopni rukonasloni.
- Glavonaslon podesiv po visini u rasponu od 60 mm s mogućnošću zaključavanja u 4 pozicije.
- Nosivost: do 200 kg

## OPCIJA:



- 3D glavonaslon

## ATESTI:

- UNI EN 1335-1:2002 - atest dimenzija
- UNI EN 1335-2:2018 - atest zahtjeva dizajna
- BS 5459-2:2000+A2:2008 - atest za stolice nosivosti veće od 150 kg
- ISO 12947-2 - atest otpornosti tkanine
- EN 1021:1 | EN 1021:2 - otpornost na zapaljivost i cigarete
- BS 5852-0 | BS 5852-1 - testiranje zapaljivosti tkanine

## DIMENZIJE STOLICE:

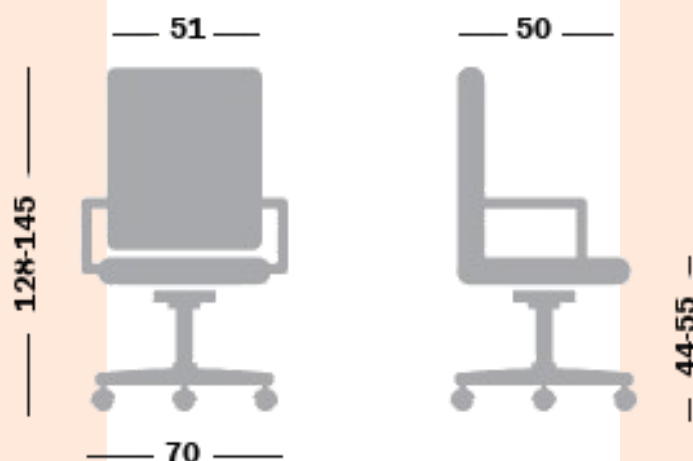

## BOJE TKANINE:

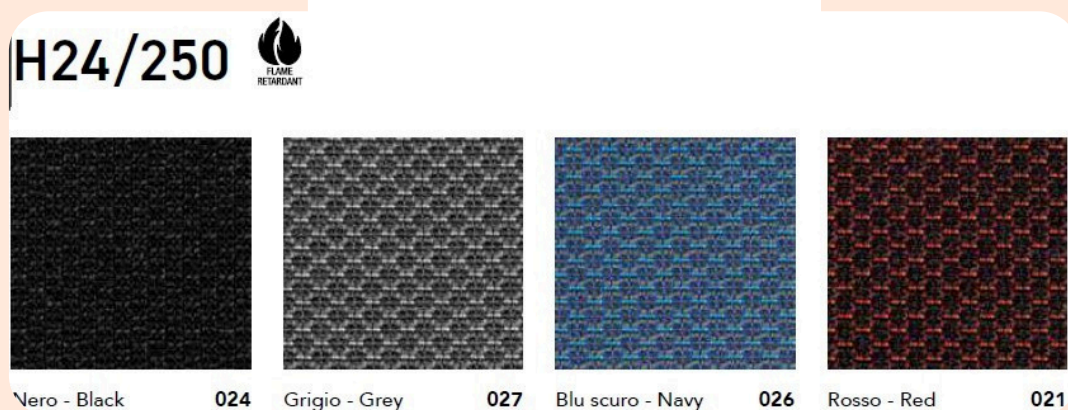

Sastav: 62% poliamid Cradura™, 14% djevičanska vuna, 10% viskoza Red. Lenzing

FRTM, 11% poliester, 3% metalna vlakna

Težina: 450 g/lmt

Abrazija: ISO 12947-2 (> 500.000 Martindale ciklusa)

Zapaljivost: EN 1021-1+2 (M2), BS 5852-0+1, California TB 117

Tkanina ima protuklizni učinak idealan za intenzivnu upotrebu.

Tkanina je optimizirana za otpornost na čičak trake.

Ovisno o godišnjem dobu, daje osjećaj ugodne topline ili svježine.

# KONFERENCIJSKE STOLICE



**DODANA  
VRIJEDNOST 2017.**

# KONFERENCIJSKE STOLICE



Adria skije



Adria noge



KS



Lara



Silla



Vienna



Vicenza



Zenith

# Konferencijska stolica Adria



Elegantan model Adria podiže konferencijske sobe na višu razinu. Model sa skijama pridonosi eleganciji i modernom izgledu prostorije. Konstrukcija stolice koja se proteže iza naslona pruža dodatnu potporu kralježnici tijekom sjedenja.



## TEHNIČKE SPECIFIKACIJE:

- Čelična konstrukcija u obliku skija, završna obrada u kromu.
- Rukonasloni s crnim plastičnim osloncima.
- Naslonjač: mreža dostupna u crnoj ili sivoj boji ili ojašteni naslon dostupan u raznim bojama.
- Sjedište tapecirano tkaninom u raznim bojama.
- Sukladno normi HRN EN 16139:2013
- Nosivost: 120 kg

## DIMENZIJE STOLICE:

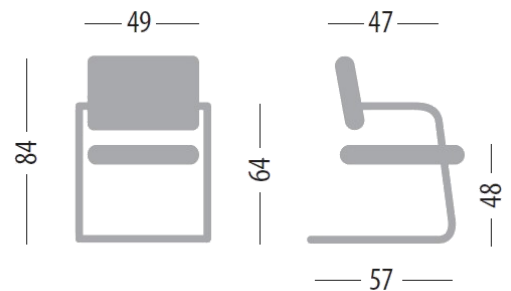

## BOJE TKANINE I EKO KOŽE:

**URBAN - tkanina** / 280 g/m<sup>2</sup>, 100 % Poliester, 100 000 okretaja, BS 5852



**TIAGO - tkanina** / 309 g/m<sup>2</sup>, 100 % Poliester, 85 000 okretaja, BS 5852 Part 1.



**LOTOS - eko koža** / 415 g/m<sup>2</sup>, 50 % Poliuretan 25% Poliester 25% Pamuk, 100 000 okretaja, BS 5852 Part 1.

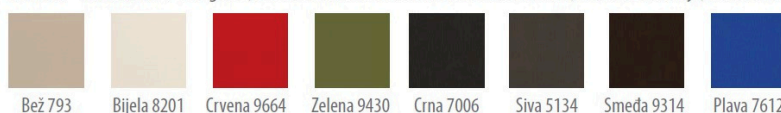

# Konferencijska stolica Adria



Model Adria sa okruglim nogama modernim dizajnom obogaćuje izgled konferencijske sobe. Dodatno postavljeni rukonasloni i deblji sloj spužve pružaju iznimnu udobnost tijekom sjedenja.



## TEHNIČKE SPECIFIKACIJE:

- Čelična konstrukcija s okruglim nogama, završna obrada u kromu.
- Rukonasloni s crnim plastičnim osloncima.
- Naslonjač: mreža dostupna u crnoj ili sivoj boji i ojašćen naslon dostupan u raznim bojama.
- Sjedište tapecirano tkaninom u raznim bojama.
- Sukladno normi HRN EN 16139:2013
- Nosivost: 120 kg

## DIMENZIJE STOLICE:

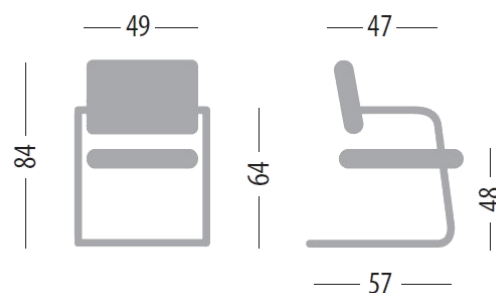

## BOJE TKANINE I EKO KOŽE:

**URBAN - tkanina** / 280 g/m<sup>2</sup>, 100 % Poliester, 100 000 okretaja, BS 5852



**TIAGO - tkanina** / 309 g/m<sup>2</sup>, 100 % Poliester, 85 000 okretaja, BS 5852 Part 1.



**LOTOS - eko koža** / 415 g/m<sup>2</sup>, 50 % Poliuretan 25% Poliester 25% Pamuk, 100 000 okretaja, BS 5852 Part 1.

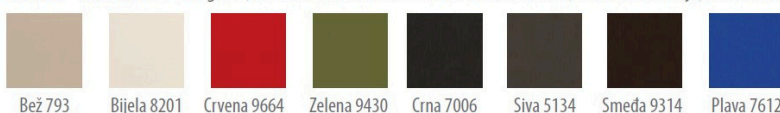

# Konferencijska stolica KS



Klasičan model konferencijskih stolica KS jednostavnog dizajna koji uz razne boje tkanine daje svjež izgled svakom prostoru. Uz mogućnost slaganja jedne na drugu lako se skladište uz manje zauzimanje prostora.



## TEHNIČKE SPECIFIKACIJE:

- Konferencijske stolice s metalnim okvirom crne ili sive boje.
- Sjedalo i naslon: tkanina u crnoj, sivoj, crvenoj, bordo, plavoj ili zelenoj boji.
- Sukladno normi HRN EN 16139:2013
- Nosivost: 100 kg

## DIMENZIJE STOLICE:



## BOJE TKANINE:



# Konferencijska stolica Lara

Model Lara sklopiva je stolica koja pruža maksimalnu praktičnost. Lako se skladišti i prenosi, a jednostavnim dizajnom daje moderan izgled svakoj prostoriji.



## TEHNIČKE SPECIFIKACIJE:

- Sklopiva konferencijska stolica s čeličnom konstrukcijom u crnoj ili sivoj boji.
- Na dnu se nalaze crni štitnici koji služe protiv klizanja.
- Naslon i sjedalo ojašteni i tapecirani tkaninom.
- Dezeni tkanine: crna, siva, plava, crvena, bordo ili zelena boja.

## DIMENZIJE STOLICE:



## BOJE TKANINE:



LD BLACK 280/380 gr/mt



LD GREY N7 280/380 gr/mt



LD BLUE 280/380 gr/mt



LD GREEN 380 gr/mt



LD RED 280/380 gr/mt



LD BORDEAUX 280/380 gr/mt

# Konferencijska stolica Silla



Tradicionalan izgled stolice Silla lako se uklapa u konferencijske sobe i direktorske urede klasičnog vintage stila. Jastučićima na rukonaslonima povećava se udobnost i ergonomija tijekom sjedenja.



## TEHNIČKE SPECIFIKACIJE:

- Čelična konstrukcija u obliku skija, završna obrada u kromu.
- Na dnu imaju crne capice koje služe protiv klizanja.
- Naslon i sjedište postavljeno kvalitetnom spužvom, tapecirano crnom eko kožom.
- Rukonasloni postavljeni spužvom i presvučeni eko kožom.

## DIMENZIJE STOLICE:

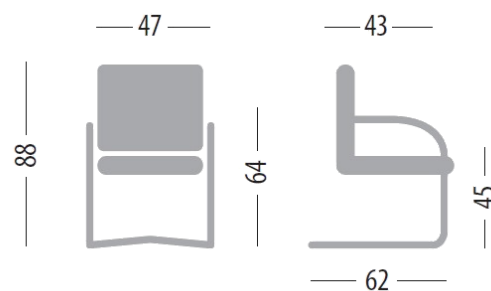

## BOJA EKO KOŽE:



# Konferencijska stolica Vicenza

Jednostavan dizajn i čvrsta struktura glavne su karakteristike modela stolice Vicenza. Sjedalo i naslon izrađeni iz jednog dijela pružaju dodatnu stabilnost koja sprječava prevrtanje.



## TEHNIČKE SPECIFIKACIJE:

- Metalni okvir u crnoj ili sivoj boji.
- Plastično sjedište sa spojenim sjedalom i naslonom.
- Dostupne boje sjedišta: crna, siva, plava, zelena, crvena ili narančasta.
- Visina sjedala: 45 cm, dubina sjedala: 45 cm, širina stolice: 43,5 cm, visina stolice: 78,5 cm.
- Nosivost: 110 kg

## DIMENZIJE STOLICE:



## BOJE PLASTIKE:



Narančasta



Crvena



Zelena



Crna



Siva



Plava

# Konferencijska stolica Vienna



Funkcionalna konferencijska stolica Vienna predstavlja praktičan izbor kod opremanja konferencijskih soba. Postavljena gustom spužvom daje potrebnu udobnost, ali i moderan izgled cjelokupne stolice.



## TEHNIČKE SPECIFIKACIJE:

- Metalni okvir kromirane završne obrade.
- Sjedalo i naslon su ojašteni gustom spužvom i tapecirani tkaninom.
- Sjedalo i naslon: tkanina u crnoj, sivoj, crvenoj, bordo, plavoj ili zelenoj boji.

## DIMENZIJE STOLICE:



## BOJE TKANINE:



# Konferencijska stolica Zenith

Unikatan dizajn stolice Zenith odličan je izbor za opremanje prostorija u predvorju. Čvrsta konstrukcija i širok izbor boja pridonijet će efikasnom izgledu svakoj prostoriji. Fleksibilna, ali čvrsta plastika pružit će potrebnu udobnost tijekom sjedenja.



## TEHNIČKE SPECIFIKACIJE:

- Konstrukcija konferencijske stolice je izrađena iz čeličnih cijevi, dok je sjedalo izrađeno iz plastike.
- Okvir stolice dostupan u bojama: crni, bijeli, sivi, kromirani.
- Školjka stolice dostupna u bojama: narančasta, bijela, plava, siva antracit, crna, crvena, tortora i zelena.

## DIMENZIJE STOLICE:

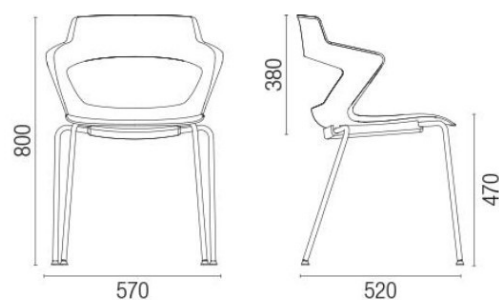

## BOJE PLASTIKE:



Narančasta

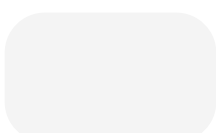

Bijela



Crno



Plava



Crvena



Zelena



Siva



Tortora

# RADNE INDUSTRIJSKE STOLICE

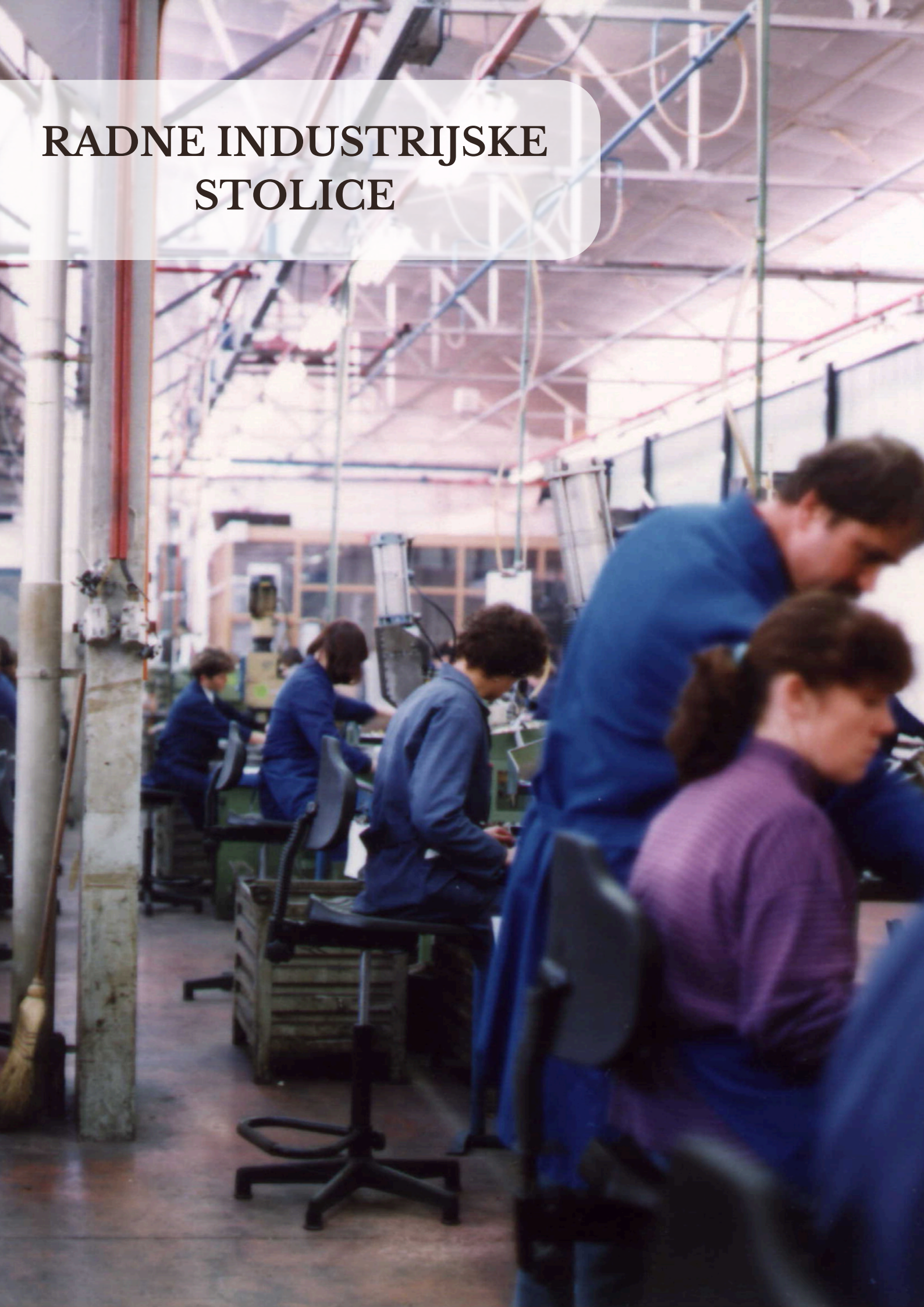

# RADNE INDUSTRIJSKE STOLICE



Asistend AF1



Duke



Ekonomik



Ergo W4



Kaval

# Radna stolica AF1

Stolica Asistent AF1 namijenjena je za rad na blagajnama i sličnim pozicijama na kojima je stojeći rad neophodan. Služi za podupiranje tijela što olakšava rad u dugotrajnom stojećem položaju.



## TEHNIČKE SPECIFIKACIJE:

- Mehanizam podešavanja visine i nagiba sjedala.
- Sjedalo od crnog poliuretana – neklizajuće površine, lako periv.
- Baza od crnog poliamida ojačanog staklenim vlaknima.
- Nosivost: do 110 kg.
- Stolica nije namijenjena za 8 satno radno sjedenje, već za 8 satno podupiranje.

## DIMENZIJE:



55-81



23



34

## OPCIJE:



- Krom baza



- PVC obruč



- Krom obruč

# Radna stolica Duke

Jednostavan dizajn modela Duke čini ga odličnim izborom kod rada u frizerskim salonima. Deblji unutarnji sloj spužve dodatno povećava udobnost, a kvalitetni materijali jamče stabilnost i lako održavanje.

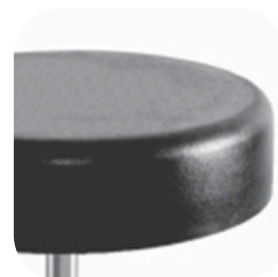

## TEHNIČKE SPECIFIKACIJE:

- Mehanizam podešavanja visine sjedala.
- Sjedalo obloženo integralnom PUR pjenom (poliuretan) u crnoj boji – neklizujuća i lako periva površina.
- Baza od lijevanog aluminija sa kromiranom završnom obradom i kotačićima ili stabilna s capicama.
- Nosivost: do 110 kg.

## DIMENZIJE:



57-83



Ø 31

## OPCIJE:



- Capice



- Krom obruč



- PVC obruč

# Radna stolica Ekonomik

Radna stolica Ekonomik ergonomski je oblikovana kako bi pružila udobnost i potporu tijelu tijekom rada. Odličan je izbor za radne pogone i skladišta jer se uz udobnost lako čisti i održava.



## TEHNIČKE SPECIFIKACIJE:

- Mehanizam podešavanja visine stolice.
- Sjedalo i naslon obloženi integralnom PUR pjenom (poliuretan) u crnoj boji – neklizujuća i lako periva površina.
- Baza od crnog poliamida ojačanog staklenim vlaknima – stabilna ili kotačići.
- Atesti: SIST EN 1335-1, SIST EN 1335-2 I SIST EN 1335-3,
- Nosivost: do 110 kg.

## DIMENZIJE:

42-55	39	39
55-81	39	39

## OPCIJE:



- Krom baza



- Gumeni kotačići



- PVC obruč

# Radna stolica Ergo W4

Ergo W4 visokom nosivosti i čvrstom konstrukcijom jamči stabilnost i izdržljivost. Lako se čisti te je pogodna za rad u izrazito zahtjevnim uvjetima. Robusniji dizajn čini ovaj model stabilnim i prikladnim za zahtjevne okolnosti.



## TEHNIČKE SPECIFIKACIJE:

- Sinkro mehanizam – istovremeno podešavanje nagiba sjedala i naslona.
- Sjedalo i naslon obloženi integralnom PUR pjenom (poliuretan) u crnoj boji – neklizujuća i lako periva površina.
- Baza od crnog poliamida ojačanog staklenim vlaknima ili kromirana – stabilna ili kotačići.
- Atesti: SIST EN 1335-1 i SIST EN 1335-2
- Nosivost: do 150 kg.

## OPCIJE:



- Krom baza



- Gumeni kotačići



- PVC obruč

## DIMENZIJE:



58-84

40

42



44-57

40

42

# Radna stolica Kaval

Ovaj jedinstven dizajn sjedala inspiriran sedlom pruža ergonomiju tijekom rada. Čvrsta struktura omogućuje stabilnost stolice, te lako održavanje svih dijelova stolice Kaval. Okretnost ovog modela predstavlja odličan izbor kod rada u frizerskim salonima.



## TEHNIČKE SPECIFIKACIJE:

- Mehanizam podešavanja visine sjedala.
- Sjedalo obloženo integralnom PUR pjenom (poliuretan) u crnoj boji – neklizujuća i lako periva površina.
- Baza od lijevanog aluminijsa sa kromiranom završnom obradom i kotačićima ili stabilna sa capicama.
- Nosivost: do 110 kg.

## DIMENZIJE:



57-83



35

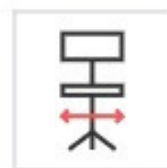

43

## OPCIJE:



- Capice



- Krom obruč



- PVC obruč

# O NAMA

Naše poslovanje je 31 godinu bilo organizirano kroz dva poslovna subjekta:

**Hoblič stolarska radiona, vl. Želimir Kvočić** i poduzeće **Hoblič d.o.o.**

Kroz stolarsku radionu odvijala se cjelokupna proizvodnja, a poduzeće je bilo osnovano s ciljem obavljanja komercijalnih, financijskih i administrativnih poslova. Kroz poduzeće su se vodila velika opremanja poslovnih prostora, javni natječaji, trgovina uredskih stolaca i ostalo. **30.04.2025.** spojili smo oba subjekta u jedan - **Hoblič d.o.o.** Operativno se cijelo poslovanje odvija na istoj lokaciji u **Zagrebu – Prudi 14/1.**

Glavni proizvodni program tvrtke Hoblič su proizvodnja uredskog namještaja, opremanje poslovnih prostora svih vrsta, a zadnjih godina i restauracija namještaja i građevinske stolarije. Sve to proizvodimo na cca 800 m<sup>2</sup> zatvorenog prostora. Opremljeni smo suvremenim stolarskim strojevima i vozilima za dostavu.

Naši djelatnici svojim obrazovanjem, znanjem i iskustvom stvaraju kvalitetan i kod naših poslovnih partnera prepoznatljiv namještaj. Jako puno ulažemo u pripremu proizvodnje tako da je ta kvaliteta prepoznata i kod naših suradnika arhitekata i naših kupaca.

Pratimo sve trendove koji se događaju u stolariji i opremanju, a pritom ne zaboravljamo da postoji i **drvo – prirodno, toplo i oku ugodno.**

# O DOBAVLJAČIMA



Moving s.r.l. je talijanska firma čija povijest kreće od 1980., a bave se proizvodnjom i dizajniranjem raznih vrsta uredskih stolica. Poslovanje temelje na tradiciji, korištenju posebno odabranih materijala i inovaciji što rezultira kvalitetnim stolicama i unikatnim dizajnom. Svi dijelovi izrađeni su u Italiji što garantira visoku kvalitetu i dugotrajnost njihovih proizvoda. Svaki proces unutar proizvodnje je strogo kontroliran što potvrđuju ISO certifikati koje imaju u svojem posjedu. Fokus im je ekološka održivost i smanjenje zagađenja koji postižu koristeći reciklirane materijale i solarne panele u proizvodnji.



Throna s.r.l. je talijanska firma koja je specijalizirana za proizvodnju specifičnih vrsta stolica kao što su stolice za 24-satnu uporabu, laboratorijske stolice, stolice za čiste sobe i ESD stolice. Stolice su u potpunosti izrađene u Italiji što garantira kvalitetu i dugotrajnost njihovih proizvoda. Tapeziraju stolice antialergijskim tkaninama, a za lijepljene dijelove koriste ljepilo na vodenoj bazi. Lokacijski su smješteni pored rijeke Sile te nacionalnih parkova zbog čega konstanto rade na ekološkoj održivosti, smanjenju otpada i zagađenja. Zbog stalnog napretka i inovacija u proizvodnji posjeduju nekoliko ISO certifikata koji potvrđuju njihovu ekološku održivost i kvalitetu cjelokupnog poslovanja.



Polyline je slovenska firma koja je specijalizirana za prodaju industrijskih stolica i raznih drugih proizvoda iz poliuretana. Njihova tradicija kreće od 1993. godine, a glavni moto im je "Poboljšavamo uvjete rada." kojeg potvrđuju zadovoljni klijenti diljem Europe. U njihovoj ponudi mogu se pronaći stolice za blagajne, laboratorije, proizvodne pogone te specijalne ESD stolice. Firma je 2021. godine dobila AAA certifikat, odnosno certifikat bonitetne izvrsnosti što potvrđuje dugogodišnji sustavan i kvalitetan način rada.

# KONTAKTIRAJTE NAS

**Mail:** [hoblic@hoblic.hr](mailto:hoblic@hoblic.hr)

**Prodaja:** 01/615-0253

**Financije:** 01/615-7570

**Web:** [hoblic.hr](http://hoblic.hr)

**Adresa:** Prudi 14/1,  
10000 Zagreb



**Hoblić**<sup>®</sup>